

平成 30 年度

市 税 概 要

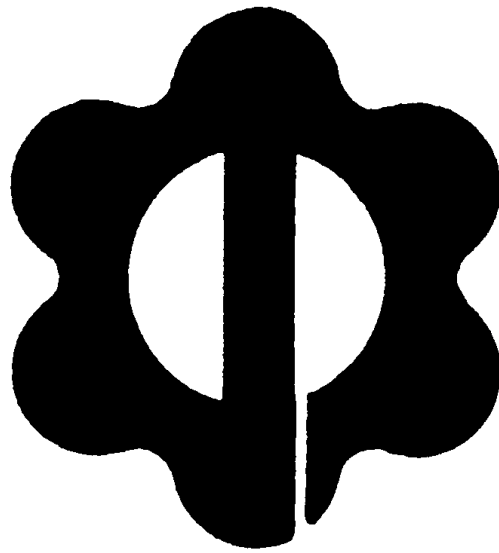

中 野 市

市 章



中野の「中」と「の」の文字を組み合わせ、
また、周囲の山をかたちどったものである。

(平成17年4月1日制定)

目 次

I 市の概要

- 1 市の位置・地勢 1
- 2 人口・世帯 2
- 3 市の予算と決算
 - (1) 平成30年度一般会計当初予算 3
 - (2) 平成29年度一般会計決算 4

II 行政組織

- 1 中野市行政組織図 5～6
- 2 委員会委員等 7
- 3 税務課の組織及び事務分掌 7

III 市税総括

- 1 平成30年度市税当初予算 8
- 2 税目別決算額の推移 9～10
- 3 一般会計決算額と市税決算額の推移 11
- 4 市税負担額の推移 12
- 5 市税徴収に要する経費の推移 13

IV 市民税・県民税

- 1 個人市民税の推移
 - (1) 個人市民税の税額 14
 - (2) 個人市民税の納税義務者数 14
 - (3) 個人市民税の納税義務者1人当たりの税額 14
- 2 平成30年度個人市民税の所得者別課税状況 15～16
- 3 平成30年度個人市民税の課税標準額段階別の所得割課税状況 15～16
- 4 個人市民税の所得者別の所得割課税 17～18
- 5 所得者別1人当たりの総所得額等の推移 19
- 6 個人県民税の推移
 - (1) 個人県民税の税額 20
 - (2) 個人県民税の納税義務者数 20
 - (3) 個人県民税の納税義務者1人当たりの税額 20
- 7 法人市民税の推移
 - (1) 法人市民税の調定額 21
 - (2) 法人市民税の納税義務者数 21

V 固定資産税・都市計画税

1	固定資産課税台帳の縦覧・閲覧者の推移	22
2	固定資産税課税の推移	22・24
3	都市計画税課税の推移	23～24
4	国有資産等所在市町村交付金の推移	23
5	平成30年度土地の総括表	25～26
6	土地の納税義務者数の推移	25
7	平成30年度宅地に関する調	27
8	地価公示価格の推移	27
9	家屋の納税義務者数の推移	27
10	平成30年度家屋の総括表	28
11	家屋の新增分と減少分の推移	28
12	償却資産の納税義務者数の推移	29
13	平成30年度償却資産の価格等に関する調	29
14	償却資産の課税標準	30

VI 諸 税

1	軽自動車税課税の台数及び調定額の推移	31
2	市たばこ税の推移	32
3	入湯税の推移	32

VII 国民健康保険税

1	国民健康保険加入の推移	33
2	国民健康保険税収納の推移	33
3	国民健康保険給付の推移	34
4	国民健康保険税率及び税負担の推移	34
5	国民健康保険税賦課割合の推移	35
6	国民健康保険税賦課限度額の推移	35

VIII 収納関係

1	平成29年度市税収納実績	36
2	市税収納実績の推移	37～38
3	口座振替の推移	39
4	コンビニエンスストア納付の推移	39
5	督促状等発送の推移	39
6	延滞金収納の推移	40
7	財産差押の推移	40
8	インターネット公売の推移	40
9	不納欠損処分の推移	41
10	県民税徴収委託金の推移	41
11	電子申告（eLTAX）利用件数の推移	41

IX その他

1	平成30年度市税税制一覧表	42～43
---	---------------	-------

I 市の概要

1 市の位置・地勢

中野市役所 長野県中野市三好町一丁目3番19号（市役所庁舎基準）

東経/138° 22' 北緯/36° 44' 海拔/367m

豊田支所 長野県中野市大字豊津2508番地（支所庁舎基準）

東経/138° 19' 北緯/36° 46' 海拔/340m

<中野市の紹介>

平成17年4月1日に中野市と豊田村が合併して誕生した新「中野市」は、長野県の北東部に位置し、県都長野市からは鉄道で約30分から40分で結ばれています。

北は飯山市、木島平村、東は山ノ内町、南は長野市、小布施町、高山村、西は飯綱町に隣接しています。また、斑尾山、高社山など象徴的な山々を背景として、千曲川、夜間瀬川などが形成した河岸段丘や扇状地、穏やかな傾斜地に集落が発達しています。

面積は、東西約11km、南北16kmで、合計面積は112.18km²となっています。気温は年間差が大きく、夏季は30℃以上、冬季は-10℃以下となる内陸性気候です。

産業は農業がさかんで、リンゴやブドウの栽培では全国でも有数の品質と生産量を誇っています。早くからエノキダケの栽培に取り組み、全国第一位の生産量を誇ります。

果樹や花き等の施設栽培の先進地としても知られています。

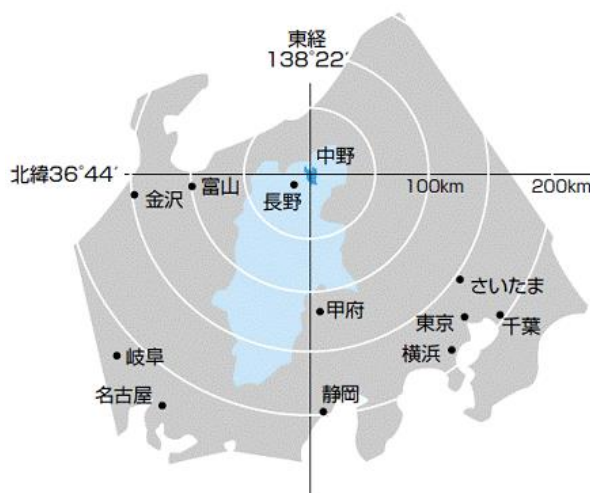

●主要都市までの所要時間

長野市（長野電鉄線又はJR飯山線）	約30分
東京～長野（JR北陸（長野）新幹線）	約1時間30分
大阪～長野（名古屋経由JR東海道新幹線）	約4時間10分

2 人口・世帯

年 度	世帯数 (世帯)	人 口 (人)			1世帯当 り人口(人)	人口前年比
		男	女	計		
26	15,473	21,395	22,855	44,250	2.86	99.2%
27	15,616	21,312	22,659	43,971	2.82	99.4%
28	15,728	21,104	22,507	43,611	2.77	99.2%
29	15,466	20,863	22,304	43,167	2.79	99.0%
30	15,547	20,704	22,079	42,783	2.75	99.1%

各年度とも7月1日現在「毎月人口異動調査」による

○人口・世帯数推移

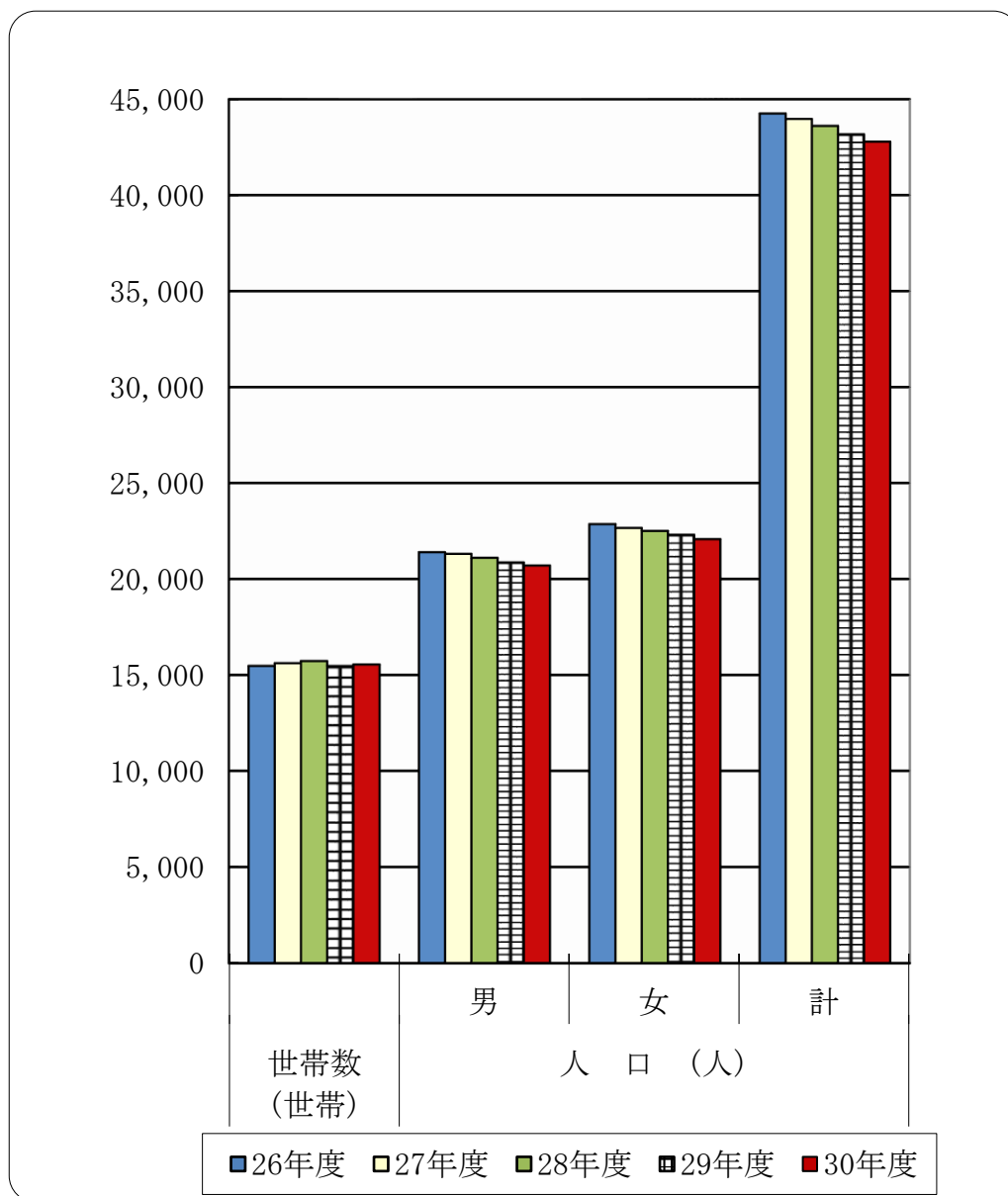

3 市の予算と決算

(1) 平成30年度一般会計当初予算

歳 入			歳 出		
款	予 算 額 (千円)	構成比	款	予 算 額 (千円)	構成比
1 市 税	6,234,600	29.9%	1 議 会 費	187,960	0.9%
2 地 方 譲 与 税	215,720	1.0%	2 総 務 費	3,364,076	16.1%
3 利 子 割 交 付 金	10,000	0.0%	3 民 生 費	6,158,262	29.5%
4 配 当 割 交 付 金	19,000	0.1%	4 衛 生 費	1,766,777	8.5%
5 株 式 等 譲 渡 所 得 割 交 付 金	18,000	0.1%	5 労 働 費	27,399	0.1%
6 地 方 消 費 税 交 付 金	789,000	3.8%	6 農 林 水 産 業 費	1,368,231	6.5%
7 ゴ ル フ 場 利 用 税 交 付 金	7,000	0.0%	7 商 工 費	681,268	3.3%
8 自 動 車 取 得 税 交 付 金	42,000	0.2%	8 土 木 費	2,171,635	10.4%
9 地 方 特 例 交 付 金	24,000	0.1%	9 消 防 費	797,882	3.8%
10 地 方 交 付 税	5,155,000	24.7%	10 教 育 費	2,001,066	9.6%
11 交 通 安 全 対 策 特 別 交 付 金	5,900	0.0%	11 公 債 費	2,308,444	11.1%
12 分 担 金 及 び 負 担 金	242,070	1.2%	12 予 備 費	40,000	0.2%
13 使 用 料 及 び 手 数 料	237,034	1.1%			
14 国 庫 支 出 金	1,938,487	9.3%			
15 県 支 出 金	1,214,574	5.8%			
16 財 産 収 入	73,786	0.4%			
17 寄 附 金	230,100	1.1%			
18 繰 入 金	1,488,720	7.1%			
19 繰 越 金	200,000	1.0%			
20 諸 収 入	846,009	4.1%			
21 市 債	1,882,000	9.0%			
合 計	20,873,000	100.0%	合 計	20,873,000	100.0%

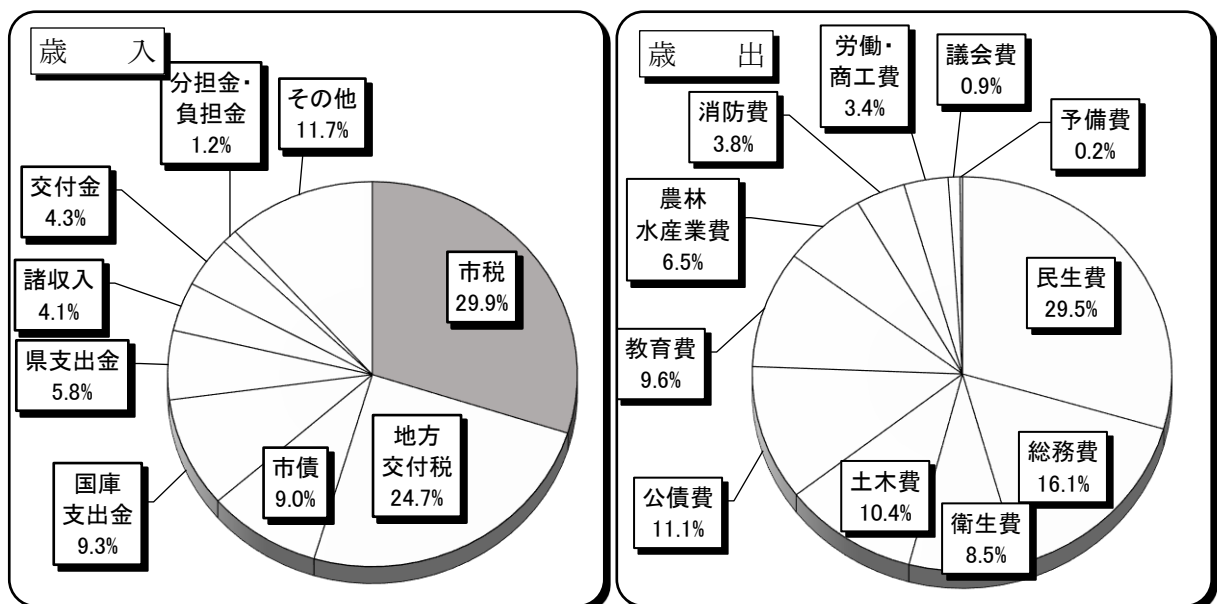

(2)平成29年度一般会計決算

歳 入			歳 出		
款	決 算 額 (円)	構 成 比	款	決 算 額 (円)	構 成 比
1 市 税	6,247,076,572	28.3%	1 議 会 費	179,267,066	0.8%
2 地 方 譲 与 税	219,000,000	1.0%	2 総 務 費	5,648,090,103	26.2%
3 利 子 割 交 付 金	8,620,000	0.0%	3 民 生 費	5,866,497,546	27.2%
4 配 当 割 交 付 金	20,586,000	0.1%	4 衛 生 費	1,509,331,171	7.0%
5 株 式 譲 渡 所 得 割 交 付 金	22,354,000	0.1%	5 労 働 費	55,829,074	0.2%
6 地 方 消 費 税 交 付 金	819,719,000	3.7%	6 農 林 水 産 業 費	1,126,673,547	5.2%
7 ゴ ル フ 場 利 用 税 交 付 金	6,579,125	0.0%	7 商 工 費	595,800,016	2.8%
8 自 動 車 取 得 税 交 付 金	55,955,000	0.3%	8 土 木 費	2,000,648,173	9.3%
9 地 方 特 例 交 付 金	21,952,000	0.1%	9 消 防 費	677,720,837	3.1%
10 地 方 交 付 税	5,449,156,000	24.7%	10 教 育 費	1,615,704,801	7.5%
11 交 通 安 全 対 策 特 別 交 付 金	5,475,000	0.0%	11 公 債 費	2,215,110,890	10.3%
12 分 担 金 及 び 負 担 金	256,608,900	1.2%	13 災 害 復 旧 費	80,956,053	0.4%
13 使 用 料 及 び 手 数 料	230,741,164	1.0%			
14 国 庫 支 出 金	1,825,181,077	8.3%			
15 県 支 出 金	1,140,328,159	5.2%			
16 財 産 収 入	127,411,294	0.6%			
17 寄 附 金	194,936,609	0.9%			
18 繰 入 金	706,442,152	3.2%			
19 繰 越 金	358,456,611	1.6%			
20 諸 収 入	805,385,594	3.6%			
21 市 債	3,548,912,000	16.1%			
合 計	22,070,876,257	100.0%	合 計	21,571,629,277	100.0%

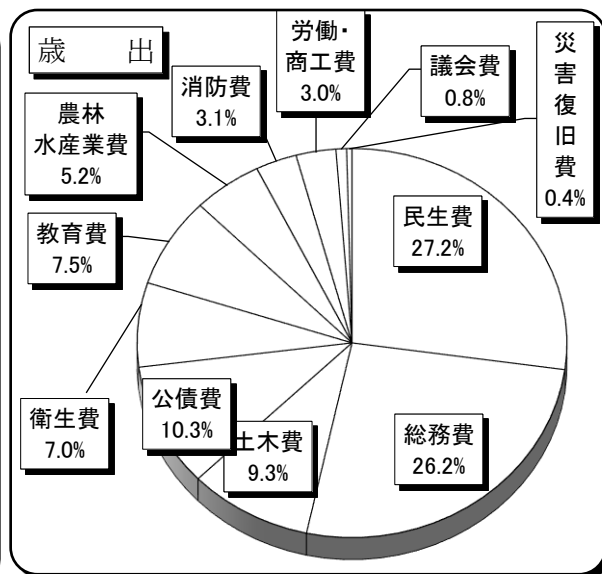
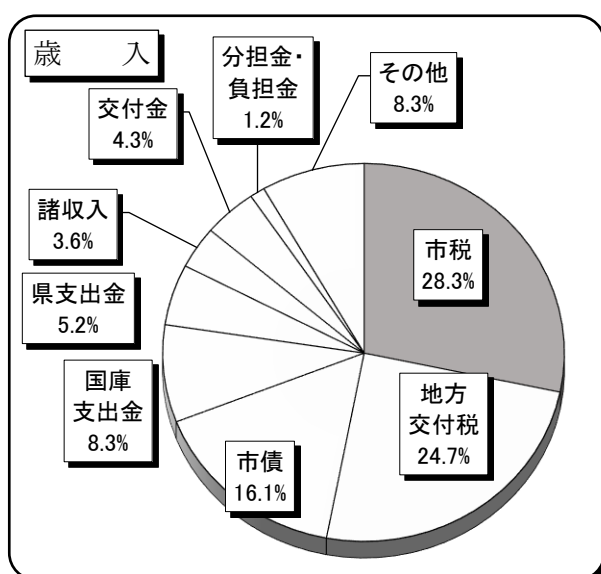

中野市行政組織図(平成30年4月1日現在)

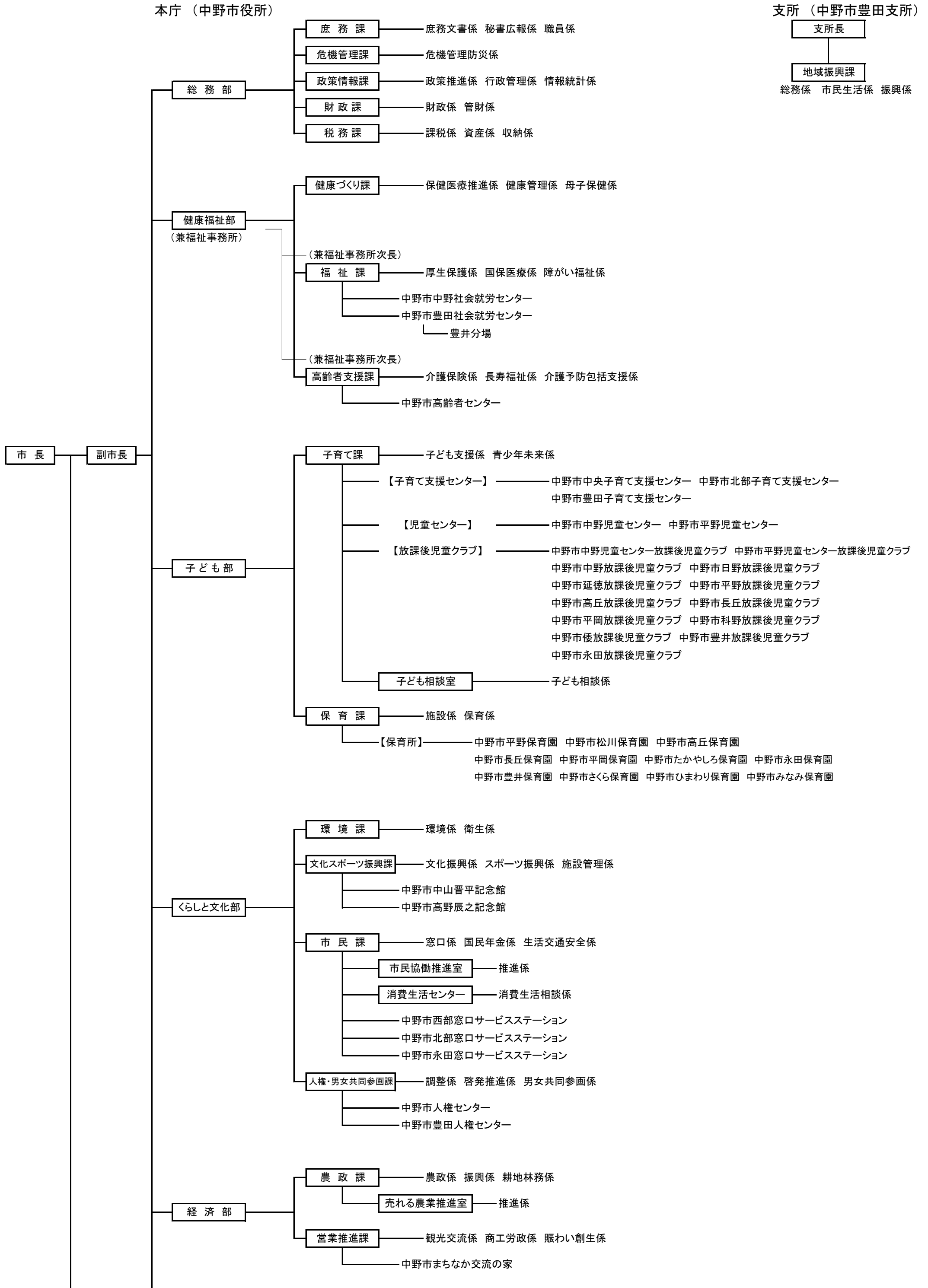

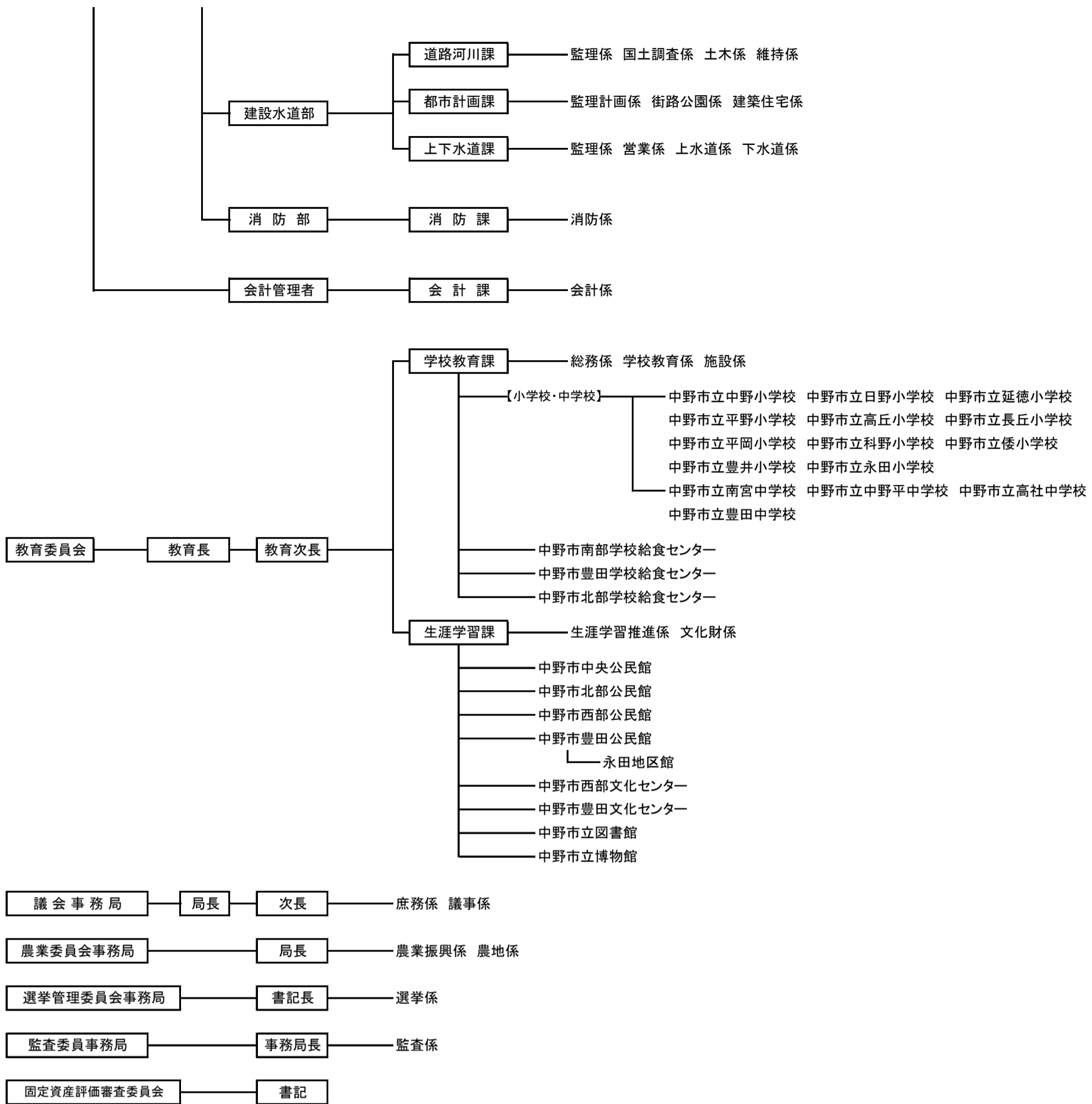

2 委員会委員等

(1) 中野市固定資産評価審査委員会委員 (任期3年)

職名	氏名	任期	備考
委員長	小林 伸雄	平成29年5月11日～平成32年5月10日	
委員長職務代理者	小林 治男	平成29年9月27日～平成32年5月10日	
委員	藤巻 清一	平成29年5月11日～平成32年5月10日	

(2) 中野市固定資産評価員

職名	氏名	備考
評価員	横田 清一	

3 税務課の組織及び事務分掌

平成30年8月1日現在

係名	課長	課長補佐	係長	副主幹	主査	主任主事	主事	主事補	臨時嘱託	計	事務内容
本 庁 税 務 課	1									1	統括
	課税係	1	補佐兼務	1	1	1	4	1		9	庶務、個人市民税・県民税、法人市民税、軽自動車税、市たばこ税、国民健康保険税、入湯税、課税証明
	資産係		1		1		4	2		8	固定資産税、都市計画税、国有資産等所在市町村交付金、課税証明
	収納係			1	1	1	2	1	3	9	市税収納、滞納処分、口座振替、納税証明
支所	総務係			2						2	申告受付、諸証明、税務相談
計	1	1	2	4	3	1	10	4	3	29	

Ⅲ 市税総括

1 平成30年度 市税当初予算

税目		予算額 (千円)			構成比	前年度比
		現年課税分	滞納繰越分	計		
市民税	個人	1,966,900	20,800	1,987,700	31.9%	102.4%
	法人	371,200	900	372,100	6.0%	110.7%
	計	2,338,100	21,700	2,359,800	37.9%	103.7%
固定資産税	固定資産税	2,932,300	38,200	2,970,500	47.6%	100.1%
	交付金	10,200	0	10,200	0.1%	99.0%
	計	2,942,500	38,200	2,980,700	47.7%	100.1%
軽自動車税		173,300	1,600	174,900	2.8%	102.6%
市たばこ税		285,900	0	285,900	4.6%	94.4%
入湯税		10,800	0	10,800	0.2%	104.9%
都市計画税		415,100	7,400	422,500	6.8%	97.8%
合計		6,165,700	68,900	6,234,600	100.0%	101.0%

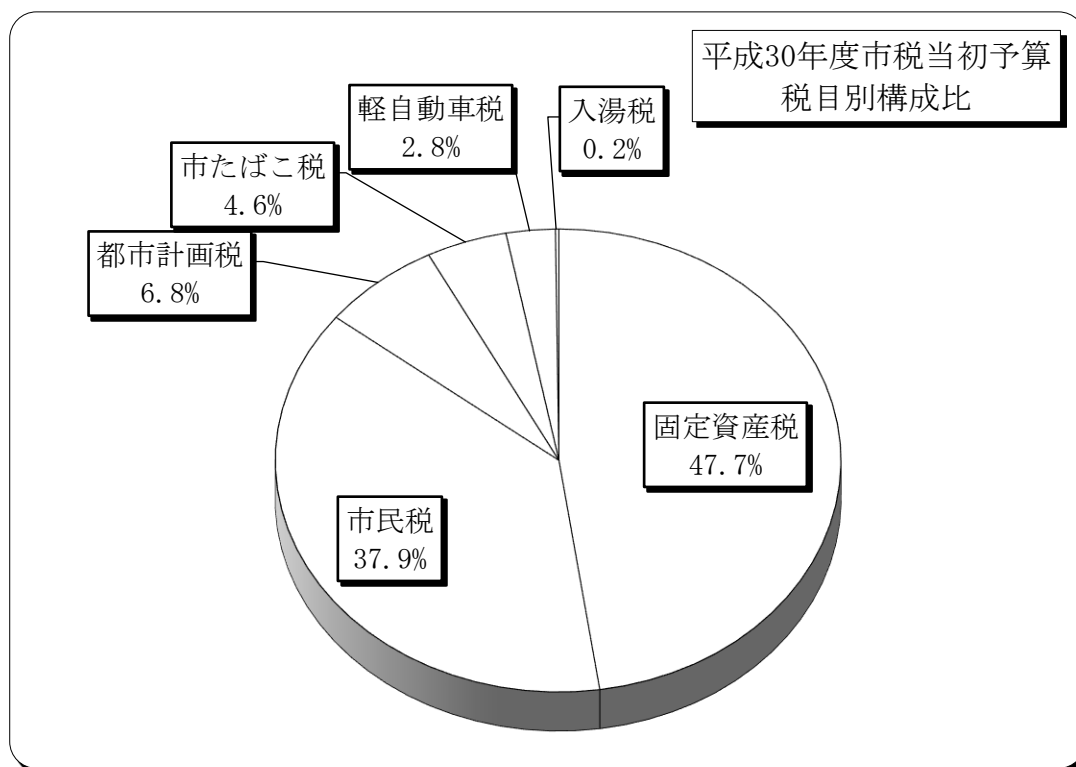

2 税目別決算額の推移

税 目			平成 27 年 度					平成 28	
			調 定 額 (円)	収 入 済 額 (円)	前 年 度 比		収 納 率	調 定 額 (円)	収 入 済 額 (円)
					調定額	収入済額			
市 民 税	個 人	現年課税分	1,873,277,000	1,851,839,532	103.3%	103.6%	98.9%	1,933,374,400	1,909,876,530
		滞納繰越分	96,161,021	24,797,397	90.3%	85.1%	25.8%	87,870,177	20,829,929
		計	1,969,438,021	1,876,636,929	102.6%	103.3%	95.3%	2,021,244,577	1,930,706,459
	法 人	現年課税分	415,047,000	413,653,300	93.2%	93.2%	99.7%	380,214,700	379,224,000
		滞納繰越分	6,747,700	1,406,600	78.7%	55.4%	20.8%	5,788,800	776,300
		計	421,794,700	415,059,900	92.9%	93.0%	98.4%	386,003,500	380,000,300
小 計		2,391,232,721	2,291,696,829	100.7%	101.2%	95.8%	2,407,248,077	2,310,706,759	
固 定 資 産 税	固 定 資 産 税	現年課税分	2,597,972,000	2,564,148,161	104.3%	104.6%	98.7%	2,991,724,700	2,956,944,168
		滞納繰越分	285,552,731	45,452,597	91.1%	83.0%	15.9%	263,589,167	35,180,472
		計	2,883,524,731	2,609,600,758	102.8%	104.1%	90.5%	3,255,313,867	2,992,124,640
	交 付 金	9,590,500	9,590,500	137.2%	137.2%	100.0%	10,113,700	10,113,700	
	小 計		2,893,115,231	2,619,191,258	102.9%	104.2%	90.5%	3,265,427,567	3,002,238,340
軽自動車税	現年課税分	142,554,200	140,259,887	101.9%	102.0%	98.4%	168,359,900	164,729,200	
	滞納繰越分	10,679,770	1,398,448	97.1%	69.0%	13.1%	10,537,735	1,628,626	
	小 計	153,233,970	141,658,335	101.6%	101.5%	92.4%	178,897,635	166,357,826	
市たばこ税	現年課税分	318,855,207	318,855,207	98.5%	98.5%	100.0%	309,114,176	309,114,176	
	滞納繰越分	0	0	—	—	0.0%	0	0	
	小 計	318,855,207	318,855,207	98.5%	98.5%	100.0%	309,114,176	309,114,176	
入 湯 税	現年課税分	10,067,300	10,067,300	92.6%	92.6%	100.0%	11,036,650	11,036,650	
	滞納繰越分	0	0	—	—	0.0%	0	0	
	小 計	10,067,300	10,067,300	92.6%	92.6%	100.0%	11,036,650	11,036,650	
都市計画税	現年課税分	420,953,500	414,534,557	99.2%	99.5%	98.5%	423,318,600	416,897,158	
	滞納繰越分	59,422,547	9,258,048	89.4%	78.7%	15.6%	54,373,362	6,903,188	
	小 計	480,376,047	423,792,605	97.9%	98.9%	88.2%	477,691,962	423,800,346	
総 計	現年課税分	5,788,316,707	5,722,948,444	102.3%	102.6%	98.9%	6,227,256,826	6,157,935,582	
	滞納繰越分	458,563,769	82,313,090	90.6%	82.1%	18.0%	422,159,241	65,318,515	
	計	6,246,880,476	5,805,261,534	101.4%	102.2%	92.9%	6,649,416,067	6,223,254,097	

年 度			平成 29 年 度				税 目			
前 年 度 比		収 納 率	調 定 額 (円)	収 入 済 額 (円)	前 年 度 比					収 納 率
調 定 額	収 入 済 額				調 定 額	収 入 済 額				
103.2%	103.1%	98.8%	1,997,291,700	1,975,268,974	103.3%	103.4%	98.9%	現年課税分	個 人	市 民 税
91.4%	84.0%	23.7%	86,278,447	18,913,032	98.2%	90.8%	21.9%	滞納繰越分		
102.6%	102.9%	95.5%	2,083,570,147	1,994,182,006	103.1%	103.3%	95.7%	計		
91.6%	91.7%	99.7%	336,772,600	334,783,580	88.6%	88.3%	99.4%	現年課税分	法 人	市 民 税
85.8%	55.2%	13.4%	5,579,900	1,238,200	96.4%	159.5%	22.2%	滞納繰越分		
91.5%	91.6%	98.4%	342,352,500	336,021,780	88.7%	88.4%	98.2%	計		
100.7%	100.8%	96.0%	2,425,922,647	2,330,203,786	100.8%	100.8%	96.1%	小 計		
115.2%	115.3%	98.8%	3,015,069,900	2,978,266,093	100.8%	100.7%	98.8%	現年課税分	固 定 資 産 税	固 定 資 産 税
92.3%	77.4%	13.3%	256,686,049	27,622,433	97.4%	78.5%	10.8%	滞納繰越分		
112.9%	114.7%	91.9%	3,271,755,949	3,005,888,526	100.5%	100.5%	91.9%	計		
105.5%	105.5%	100.0%	10,335,600	10,335,600	102.2%	102.2%	100.0%	交 付 金		
112.9%	114.6%	91.9%	3,282,091,549	3,016,224,126	100.5%	100.5%	91.9%	小 計		
118.1%	117.4%	97.8%	173,743,400	170,546,900	103.2%	103.5%	98.2%	現年課税分	軽自動車税	軽自動車税
98.7%	116.5%	15.5%	10,437,852	1,841,563	99.1%	113.1%	17.6%	滞納繰越分		
116.7%	117.4%	93.0%	184,181,252	172,388,463	103.0%	103.6%	93.6%	小 計		
96.9%	96.9%	100.0%	288,351,220	288,351,220	93.3%	93.3%	100.0%	現年課税分	市たばこ税	市たばこ税
—	—	0.0%	0	0	—	—	0.0%	滞納繰越分		
96.9%	96.9%	100.0%	288,351,220	288,351,220	93.3%	93.3%	100.0%	小 計		
109.6%	109.6%	100.0%	10,958,300	10,958,300	99.3%	99.3%	100.0%	現年課税分	入湯税	入湯税
—	—	0.0%	0	0	—	—	0.0%	滞納繰越分		
109.6%	109.6%	100.0%	10,958,300	10,958,300	99.3%	99.3%	100.0%	小 計		
100.6%	100.6%	98.5%	430,721,800	423,786,807	101.7%	101.7%	98.4%	現年課税分	都市計画税	都市計画税
91.5%	74.6%	12.7%	52,550,525	5,163,870	96.6%	74.8%	9.8%	滞納繰越分		
99.4%	100.0%	88.7%	483,272,325	428,950,677	101.2%	101.2%	88.8%	小 計		
107.6%	107.6%	98.9%	6,263,244,520	6,192,297,474	100.6%	100.6%	98.9%	現年課税分	総 計	
92.1%	79.4%	15.5%	411,532,773	54,779,098	97.5%	83.9%	13.3%	滞納繰越分		
106.4%	107.2%	93.6%	6,674,777,293	6,247,076,572	100.4%	100.4%	93.6%	計		

3 一般会計決算額と市税決算額の推移

年 度	歳 入		市 税 収 入		構 成 比 (B)/(A)
	決 算 額 (A) (円)	前年度比	決 算 額 (B) (円)	前年度比	
26	19,848,435,449	102.1%	5,679,590,306	103.1%	28.6%
27	20,833,731,002	105.0%	5,805,261,534	102.2%	27.9%
28	22,169,098,853	106.4%	6,223,254,097	107.2%	28.1%
29	22,070,876,257	99.6%	6,247,076,572	100.4%	28.3%

○一般会計の歳入合計に対する市税収入の割合（構成比）の推移

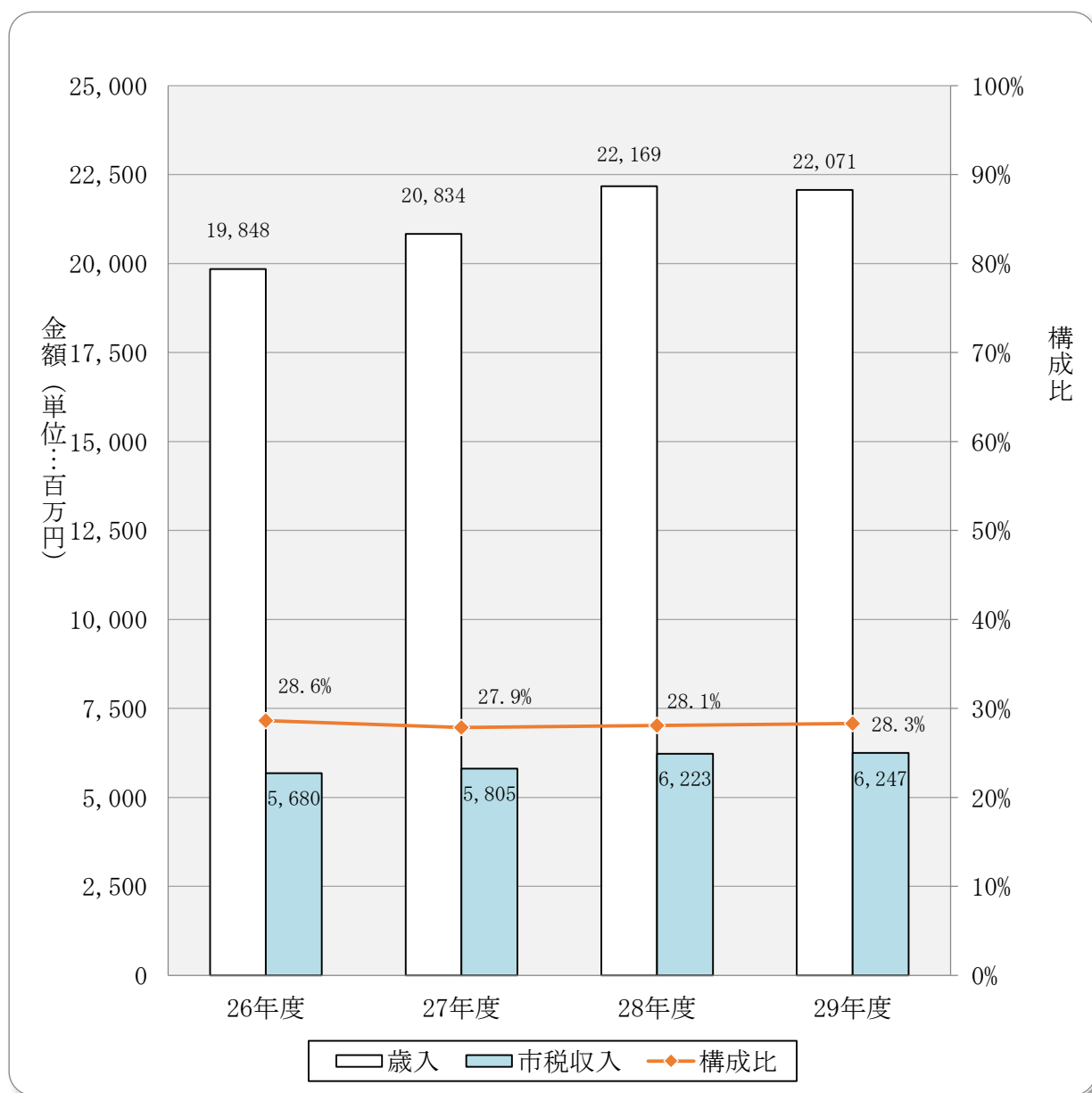

4 市税負担額の推移

年度	人口 (人)	世帯数 (世帯)	市税 調定額 (千円)	1人当たり		1世帯当たり	
				税額 (円)	前年度比	税額 (円)	前年度比
26	44,250	15,473	6,162,282	139,261	102.8%	398,260	101.4%
27	43,971	15,616	6,246,880	142,068	102.0%	400,031	100.4%
28	43,611	15,728	6,649,416	152,471	107.3%	422,776	105.7%
29	43,167	15,466	6,674,777	154,627	101.4%	431,577	102.1%

人口及び世帯数は、各年度とも7月1日現在「毎月人口異動調査」による

○人口1人当たりの税額の推移

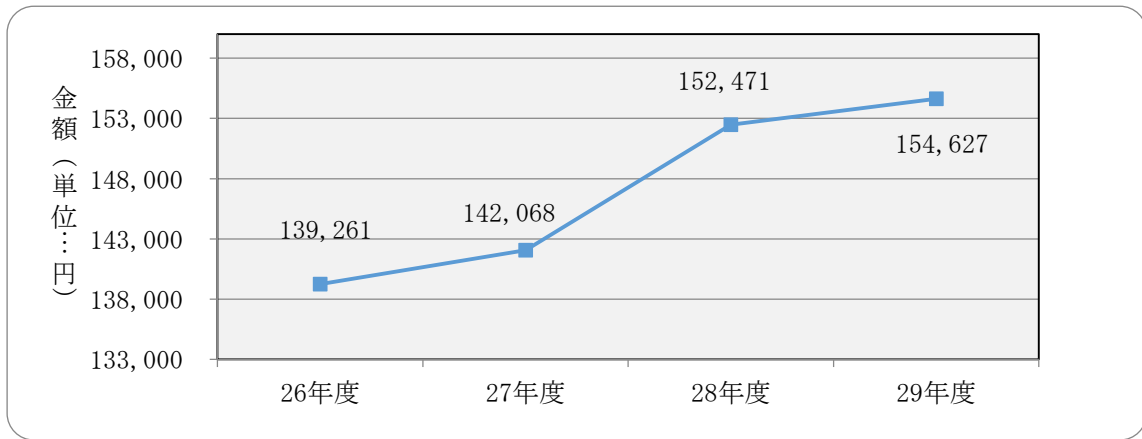

(税目別1人当たりの調定税額)

(単位：円)

税目		27		28		29	
		調定額	1人当たりの税額	調定額	1人当たりの税額	調定額	1人当たりの税額
市民税	個人	1,969,438,021	44,789	2,021,244,577	46,347	2,083,570,147	48,268
	法人	421,794,700	9,593	386,003,500	8,851	342,352,500	7,931
	小計	2,391,232,721	54,382	2,407,248,077	55,198	2,425,922,647	56,199
固定資産税		2,893,115,231	65,796	3,265,427,567	74,876	3,282,091,549	76,032
軽自動車税		153,233,970	3,485	178,897,635	4,102	184,181,252	4,267
市たばこ税		318,855,207	7,251	309,114,176	7,088	288,351,220	6,680
入湯税		10,067,300	229	11,036,650	253	10,958,300	254
都市計画税		480,376,047	10,925	477,691,962	10,953	483,272,325	11,195
総計		6,246,880,476	142,068	6,649,416,067	152,471	6,674,777,293	154,627

5 市税徴収に要する経費の推移

29年度以前：決算額 30年度：当初予算額

費目	年度		26	27	28	29	30
	内訳						
固定資産評価審査委員会費(円)	報酬		60,300	120,600	20,100	40,200	121,000
	需用費					0	5,000
税務総務費(円)	給料		74,572,472	72,942,672	69,999,960	67,557,000	71,202,000
	職員手当等		39,173,727	36,785,625	38,704,209	38,523,358	41,432,000
	共済費		23,763,665	22,444,866	21,573,000	21,656,000	22,951,000
	旅費						
	使用料及び賃貸料						
	負担金・補助金及び交付金						
賦課徴収費(円)	報酬						
	賃金		8,377,084	6,596,977	8,090,967	8,394,392	8,508,000
	報償費		2,000	2,000	2,000	2,000	4,000
	旅費						
	需用費		3,126,302	2,804,762	3,028,724	2,793,541	3,699,000
	役務費		2,968,541	2,750,337	2,771,942	2,795,824	3,198,000
	委託料		48,135,300	32,744,494	47,695,650	46,521,064	33,114,000
	使用料及び賃貸料		10,360,021	10,199,454	11,324,261	11,066,780	11,207,000
	負担金・補助金及び交付金		2,285,679	2,222,132	2,046,546	3,429,208	3,199,000
	償還金・利子及び割引料		24,194,483	22,536,329	13,404,120	34,281,620	25,820,000
	公課費						
合計(円)		237,019,574	212,150,248	218,661,479	237,060,987	224,460,000	
職員数(人)		23	24	23	23	24	

※国民健康保険事業特別会計を含まない

※職員数は臨時・嘱託・派遣職員を含まない

IV 市民税・県民税

1 個人市民税の推移

(1) 個人市民税の税額

区分		年度					
		26	27	28	29	30	
普通徴収	均等割額 (千円)	31,205	30,172	30,072	29,014	20,406	
	所得割額 (千円)	510,005	529,158	558,161	583,923	399,650	
	計 (千円)	541,210	559,330	588,233	612,937	420,056	
	納税義務者数 (人)	9,995	9,697	9,796	9,684	7,077	
特別徴収	給与	均等割額 (千円)	38,707	40,047	41,017	41,843	49,945
		所得割額 (千円)	1,153,506	1,202,955	1,227,935	1,254,154	1,395,260
		計 (千円)	1,192,213	1,243,002	1,268,952	1,295,997	1,445,205
		納税義務者数 (人)	11,059	11,442	11,720	11,955	14,270
	公的年金	均等割額 (千円)	7,885	8,033	8,303	8,862	8,932
		所得割額 (千円)	54,357	50,526	48,983	53,521	55,619
		計 (千円)	62,242	58,559	57,286	62,383	64,551
		納税義務者数 (人)	2,833	2,838	3,018	3,214	3,292
	合計	均等割額 (千円)	77,797	78,252	79,392	79,719	79,283
		所得割額 (千円)	1,717,868	1,782,639	1,835,079	1,891,598	1,850,529
		計 (千円)	1,795,665	1,860,891	1,914,471	1,971,317	1,929,812
		納税義務者数 (人)	22,227	22,357	22,683	22,776	22,652
特別徴収義務者数 (人)		2,156	2,242	2,296	2,366	2,932	

課税状況調による

※普通徴収及び特別徴収の納税義務者数については、2以上の徴収区分に該当する場合、該当する区分につきそれぞれ1人として集計しているが、合計欄の納税義務者数については実人数で集計しているため、徴収区分ごとの人数の合計値とは異なる

(2) 個人市民税の納税義務者数

(単位：人)

区分		年度				
		26	27	28	29	30
均等割のみの者		2,896	2,985	2,923	2,803	2,829
均等割及び所得割の者		19,331	19,372	19,760	19,973	19,823
合計		22,227	22,357	22,683	22,776	22,652

課税状況調による

(3) 個人市民税の納税義務者1人当たりの税額

(単位：円)

区分		年度				
		26	27	28	29	30
普通徴収者1人当たり		54,148	57,681	60,048	63,294	59,355
特別徴収者(給与)1人当たり		107,805	108,635	108,272	108,406	101,276
特別徴収者(年金)1人当たり		21,970	20,634	18,981	19,410	19,608
納税義務者1人当たり		80,788	83,235	84,401	86,552	85,194

課税状況調による

2 平成30年度 個人市民税の所得者別課税状況

所得者区分		均等割のみ納める者		均等割と所得割を納める者			合計	
		納税義務者 (人)	均等割額 (千円)	納税義務者 (人)	均等割額 (千円)	所得割額 (千円)	納税義務者 (人)	税額 (千円)
給与所得者		1,412	4,942	15,980	55,930	1,553,819	17,392	1,614,691
事業所得者	営業等所得者	172	602	786	2,751	85,776	958	89,129
	農業所得者	122	427	482	1,687	70,377	604	72,491
その他の所得者		950	3,325	2,575	9,013	140,557	3,525	152,895
家屋敷等のみの者		173	606				173	606
合計		2,829	9,902	19,823	69,381	1,850,529	22,652	1,929,812

※所得者区分において、2以上の所得を有する場合は、最も大きい所得に係る所得者として区分

※家屋敷等のみの者の欄は、地方税法第294条第1項第2号に係るもの

3 平成30年度 個人市民税の課税標準額段階別の所得割課税状況

課税標準額の段階	納税義務者 (人)						総所	
	給与	営業等	農業	その他	分離	計	給与	営業等
10万円以下	646	44	24	240	42	996	406,754	37,028
10万円超 100万円以下	5,654	321	157	1,627	31	7,790	7,742,577	466,896
100万円 " 200万円 "	5,082	228	108	422	23	5,863	12,739,646	566,911
200万円 " 300万円 "	2,645	79	69	88	18	2,899	10,147,030	293,195
300万円 " 400万円 "	1,099	39	38	46	10	1,232	5,577,067	182,992
400万円 " 550万円 "	463	27	24	29	4	547	2,975,444	162,161
550万円 " 700万円 "	131	14	23	15	3	186	1,063,849	107,010
700万円 " 1000万円 "	98	15	25	9	2	149	1,002,134	151,392
1000万円超	120	14	13	6	8	161	2,647,641	377,362
合計 (A)	15,938	781	481	2,482	141	19,823	44,302,142	2,344,947
所得者別構成比	80.4%	4.0%	2.4%	12.5%	0.7%	100.0%	82.4%	4.3%
前年度 (H29) 合計 (B)	15,949	779	645	2,477	123	19,973	43,911,952	2,289,407
合計の前年度比 (A)/(B)	99.9%	100.3%	74.6%	100.2%	114.6%	99.2%	100.9%	102.4%

※分離課税所得のある者は、他の所得の有無に関係なく「分離」に区分

※「分離」欄の総所得金額等は、総所得金額等、分離長期（短期）譲渡所得金額に係る所得金額（特別控除適用後）、株式等に係る譲渡所得金額、上場株式等に係る配当所得金額、先物取引に係る雑所得金額の合計

納税義務者1人当たり税額 (円)	合計の構成比		前年度(H29)の合計		合計の前年度比	
	納税義務者	税 額	納税義務者 (人)	税 額 (千円)	納税義務者	税 額
92,841	76.8%	83.7%	17,410	1,609,462	99.9%	100.3%
93,037	4.2%	4.6%	978	85,706	98.0%	104.0%
120,018	2.7%	3.8%	762	112,486	79.3%	64.4%
43,374	15.5%	7.9%	3,459	163,078	101.9%	93.8%
3,503	0.8%	0.0%	167	585	103.6%	103.6%
85,194	100.0%	100.0%	22,776	1,971,317	99.5%	97.9%

課税状況調による

得 金 額 等 (千円)				所 得 割 額 (千円)					
農業	その他	分離	計	給与	営業等	農業	その他	分離	計
25,051	178,345	311,800	958,978	1,085	73	53	433	8,401	10,045
256,706	2,021,826	158,939	10,646,944	175,413	8,100	4,118	41,547	4,220	233,398
287,290	977,402	107,735	14,678,984	415,687	17,961	8,728	33,422	2,801	478,599
266,231	310,369	172,560	11,189,385	370,979	11,368	9,828	12,362	5,245	409,782
192,794	218,929	72,655	6,244,437	221,897	7,758	7,754	9,290	2,482	249,181
153,099	173,112	28,617	3,492,433	124,459	7,472	6,712	7,871	1,167	147,681
177,482	110,256	60,087	1,518,684	46,720	5,157	8,413	5,316	2,026	67,632
261,624	85,518	27,580	1,528,248	46,414	7,116	12,680	4,130	1,098	71,438
221,831	97,786	165,031	3,509,651	136,242	19,316	11,569	4,924	6,960	179,011
1,842,108	4,173,543	1,105,004	53,767,744	1,538,896	84,321	69,855	119,295	34,400	1,846,767
3.4%	7.8%	2.1%	100.0%	83.3%	4.6%	3.8%	6.4%	1.9%	100.0%
2,700,217	4,195,409	1,245,903	54,342,888	1,535,362	82,190	109,010	121,648	39,895	1,888,105
68.2%	99.5%	88.7%	98.9%	100.2%	102.6%	64.1%	98.1%	86.2%	97.8%

課税状況調による

4 個人市民税の所得者別の所得割課税

区 分		年 度		26		27	
				構 成 比	前 年 度 比	構 成 比	前 年 度 比
給与所得者	総所得額等 (千円)	41,067,221	82.2%	99.2%	42,192,051	82.2%	102.7%
	課税標準額 (千円)	24,770,497	82.6%	98.6%	25,624,173	82.4%	103.4%
	所得割額 (千円)	1,435,861	83.6%	98.7%	1,484,926	83.3%	103.4%
	納税義務者数 (人)	15,420	79.8%	99.1%	15,537	80.2%	100.8%
営業所得者	総所得額等 (千円)	2,294,751	4.6%	103.5%	2,413,748	4.7%	105.2%
	課税標準額 (千円)	1,424,394	4.8%	104.2%	1,523,679	4.9%	107.0%
	所得割額 (千円)	82,391	4.8%	104.1%	88,477	5.0%	107.4%
	納税義務者数 (人)	815	4.2%	104.5%	806	4.2%	98.9%
農業所得者	総所得額等 (千円)	1,304,516	2.6%	106.3%	1,684,582	3.3%	129.1%
	課税標準額 (千円)	714,591	2.4%	104.4%	1,042,312	3.4%	145.9%
	所得割額 (千円)	41,139	2.4%	104.9%	60,860	3.4%	147.9%
	納税義務者数 (人)	458	2.4%	107.0%	495	2.6%	108.1%
その他の所得者	総所得額等 (千円)	4,270,460	8.5%	99.9%	4,056,429	7.9%	95.0%
	課税標準額 (千円)	2,195,968	7.3%	99.5%	2,091,487	6.7%	95.2%
	所得割額 (千円)	123,965	7.2%	99.2%	117,823	6.6%	95.0%
	納税義務者数 (人)	2,500	12.9%	99.0%	2,408	12.4%	96.3%
分離課税所得者	総所得額等 (千円)	1,039,550	2.1%	126.8%	961,633	1.9%	92.5%
	課税標準額 (千円)	875,824	2.9%	122.7%	815,684	2.6%	93.1%
	所得割額 (千円)	34,512	2.0%	127.4%	30,553	1.7%	88.5%
	納税義務者数 (人)	138	0.7%	150.0%	126	0.6%	91.3%
合 計	総所得額等 (千円)	49,976,498	100.0%	100.1%	51,308,443	100.0%	102.7%
	課税標準額 (千円)	29,981,274	100.0%	99.6%	31,097,335	100.0%	103.7%
	所得割額 (千円)	1,717,868	100.0%	99.6%	1,782,639	100.0%	103.8%
	納税義務者数 (人)	19,331	100.0%	99.7%	19,372	100.0%	100.2%

※分離課税所得のある者は、他の所得の有無に関係なく分離課税所得者に区分

※分離課税所得者欄の総所得金額等は、総所得金額等、分離長期（短期）譲渡所得金額に係る所得金額（特別控除適用後）、株式等に係る譲渡所得金額、上場株式等に係る配当所得金額、先物取引に係る雑所得金額の合計

28			29			30			年度 区分
	構成比	前年度比		構成比	前年度比		構成比	前年度比	
43,031,492	81.4%	102.0%	43,911,952	80.8%	102.0%	44,302,142	82.4%	100.9%	給与所得者
26,088,044	81.1%	101.8%	26,757,974	80.3%	102.6%	26,951,395	82.4%	100.7%	
1,505,058	82.0%	101.4%	1,535,362	81.3%	102.0%	1,538,896	83.3%	100.2%	
15,806	80.0%	101.7%	15,949	79.9%	100.9%	15,938	80.4%	99.9%	
2,539,745	4.8%	105.2%	2,289,407	4.2%	90.1%	2,344,947	4.3%	102.4%	営業所得者
1,622,356	5.0%	106.5%	1,435,982	4.3%	88.5%	1,482,074	4.5%	103.2%	
93,886	5.1%	106.1%	82,190	4.4%	87.5%	84,321	4.6%	102.6%	
836	4.2%	103.7%	779	3.9%	93.2%	781	4.0%	100.3%	
2,096,267	4.0%	124.4%	2,700,217	5.0%	128.8%	1,842,108	3.4%	68.2%	農業所得者
1,368,495	4.3%	131.3%	1,856,207	5.6%	135.6%	1,198,066	3.7%	64.5%	
80,372	4.4%	132.1%	109,010	5.8%	135.6%	69,855	3.8%	64.1%	
579	2.9%	117.0%	645	3.2%	111.4%	481	2.4%	74.6%	
4,067,323	7.7%	100.3%	4,195,409	7.7%	103.1%	4,173,543	7.8%	99.5%	その他の所得者
2,093,224	6.5%	100.1%	2,161,610	6.5%	103.3%	2,130,971	6.5%	98.6%	
118,200	6.5%	100.3%	121,648	6.4%	102.9%	119,295	6.4%	98.1%	
2,413	12.2%	100.2%	2,477	12.4%	102.7%	2,482	12.5%	100.2%	
1,136,553	2.1%	118.2%	1,245,903	2.3%	109.6%	1,105,004	2.1%	88.7%	分離課税所得者
982,677	3.1%	120.5%	1,094,711	3.3%	111.4%	949,174	2.9%	86.7%	
37,565	2.0%	123.0%	39,895	2.1%	106.2%	34,400	1.9%	86.2%	
126	0.7%	100.0%	123	0.6%	97.6%	141	0.7%	114.6%	
52,871,380	100.0%	103.0%	54,342,888	100.0%	102.8%	53,767,744	100.0%	98.9%	合計
32,154,796	100.0%	103.4%	33,306,484	100.0%	103.6%	32,711,680	100.0%	98.2%	
1,835,081	100.0%	102.9%	1,888,105	100.0%	102.9%	1,846,767	100.0%	97.8%	
19,760	100.0%	102.0%	19,973	100.0%	101.1%	19,823	100.0%	99.2%	

課税状況調による

5 所得者別 1 人当たりの総所得額等の推移

単位：千円

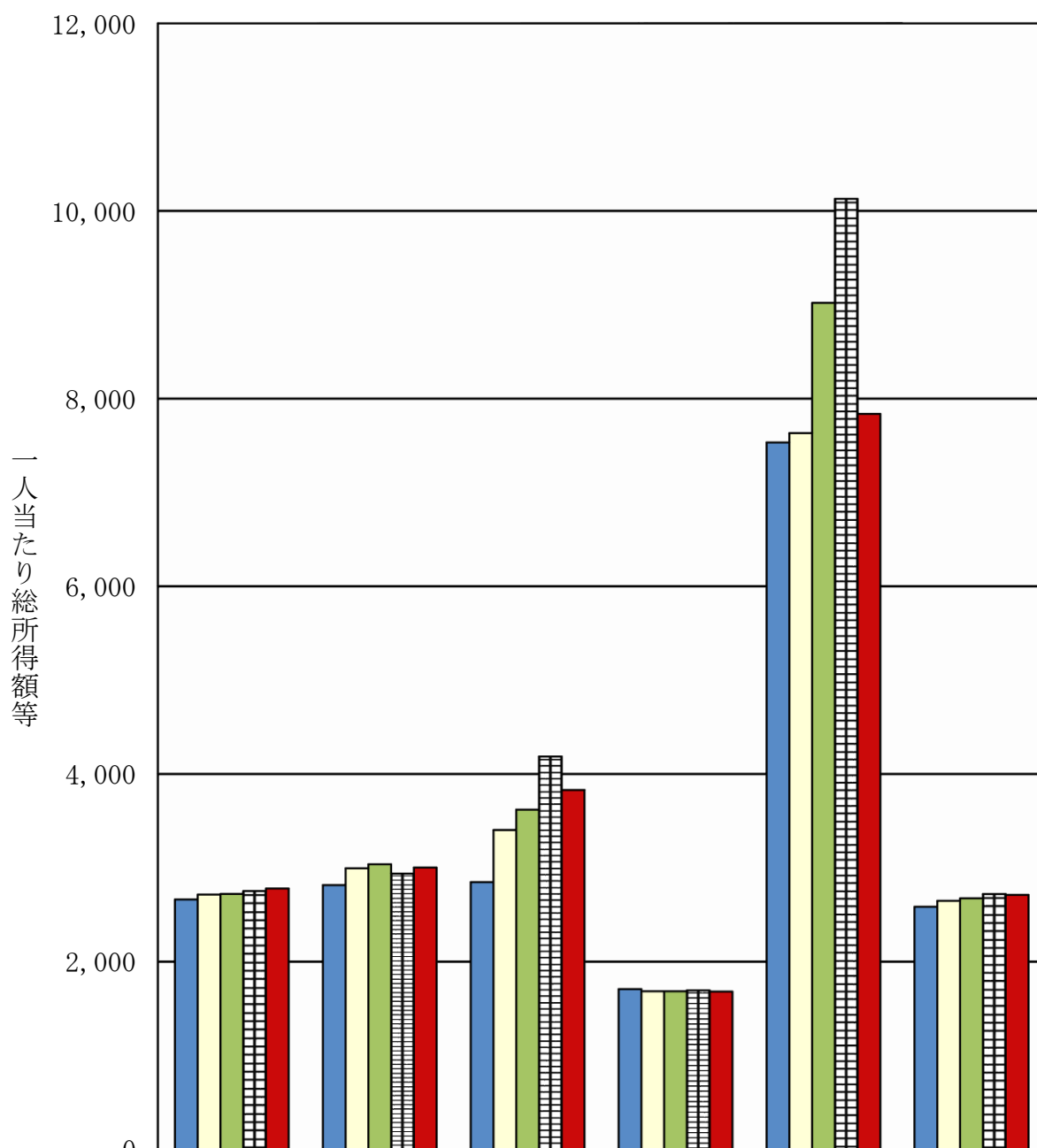

	給与	営業等	農業	その他	分離	計
■26年度	2,663	2,816	2,848	1,708	7,533	2,585
□27年度	2,716	2,995	3,403	1,685	7,632	2,649
■28年度	2,722	3,038	3,620	1,686	9,020	2,676
▣29年度	2,753	2,939	4,186	1,694	10,129	2,721
■30年度	2,780	3,002	3,830	1,682	7,837	2,712

6 個人県民税の推移

(1) 個人県民税の税額（当初調定）

区分		年度					
		26	27	28	29	30	
普通徴収	均等割額 (千円)	17,270	16,780	16,594	16,028	11,268	
	所得割額 (千円)	336,508	350,057	367,703	385,595	264,145	
	計 (千円)	353,778	366,837	384,297	401,623	275,413	
	納税義務者数 (人)	9,995	9,697	9,796	9,684	7,077	
特別徴収	給与	均等割額 (千円)	22,118	22,884	23,438	23,910	28,540
		所得割額 (千円)	768,834	801,786	817,359	834,637	927,735
		計 (千円)	790,952	824,670	840,797	858,547	956,275
		納税義務者数 (人)	11,059	11,442	11,720	11,955	14,270
徴収	公的年金	均等割額 (千円)	5,066	5,050	5,334	5,614	5,496
		所得割額 (千円)	39,567	36,207	35,532	38,127	38,918
		計 (千円)	44,633	41,257	40,866	43,741	44,414
		納税義務者数 (人)	2,833	2,838	3,018	3,214	3,292
合計	均等割額 (千円)	44,454	44,714	45,366	45,552	45,304	
	所得割額 (千円)	1,144,909	1,188,050	1,220,594	1,258,359	1,230,798	
	計 (千円)	1,189,363	1,232,764	1,265,960	1,303,911	1,276,102	
	納税義務者数 (人)	22,227	22,357	22,683	22,776	22,652	
特別徴収義務者数 (人)		2,043	2,156	2,242	2,296	2,932	

※普通徴収及び特別徴収の納税義務者数については、2以上の徴収区分に該当する場合、該当する区分につきそれぞれ1人として集計しているが、合計欄の納税義務者数については実人数で集計しているため、徴収区分ごとの人数の合計値とは異なる

※個人県民税の均等割には「長野県森林づくり県民税」が上乗せされている（平成20年度から）

(2) 個人県民税の納税義務者数（当初調定）

（単位：人）

区分		年度				
		26	27	28	29	30
均等割のみの者		2,909	2,990	3,042	2,917	2,945
均等割及び所得割の者		19,318	19,367	19,641	19,859	19,707
合計		22,227	22,357	22,683	22,776	22,652

(3) 個人県民税の納税義務者1人当たりの税額（当初調定）

（単位：円）

区分		年度				
		26	27	28	29	30
普通徴収者1人当たり		35,395	37,830	39,230	41,473	38,917
特別徴収者（給与）1人当たり		71,521	72,074	71,740	71,815	67,013
特別徴収者（年金）1人当たり		15,755	14,537	13,541	13,610	13,491
納税義務者1人当たり		53,510	55,140	55,811	57,249	56,335

7 法人市民税の推移

(1) 法人市民税の調定額

区分 年度	調定額 (現年課税分)			前年度比
	法人税割 (円)	均等割 (円)	計 (円)	
26	315,075,400	130,344,700	445,420,100	143.3%
27	285,473,800	129,573,200	415,047,000	93.2%
28	252,905,800	127,308,900	380,214,700	91.6%
29	205,657,800	131,114,800	336,772,600	88.6%

- ・平成24年 4月1日改正 均等割額 : 超過税率(1.1倍) → 標準税率(1.0倍)
- ・平成26年10月1日改正 法人税割税率 : 平成26年9月30日までに開始した事業年度 14.7%
平成26年10月1日以後に開始する事業年度 12.1%

○法人市民税の調定額の推移

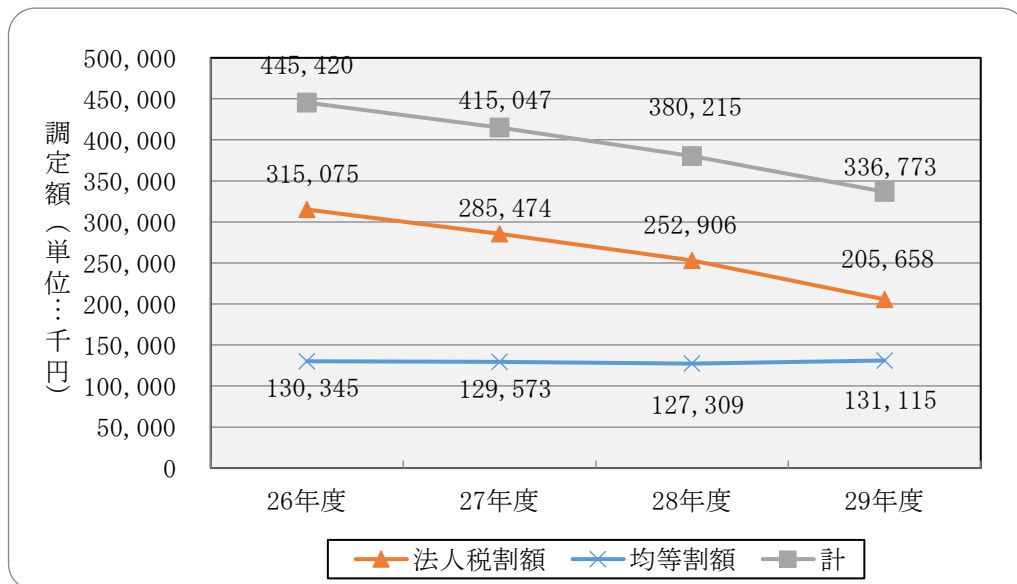

(2) 法人市民税の納税義務者数

区分 年度	1号	2号	3号	4号	5号	6号	7号	8号	9号	計
26	979	8	189	13	37	0	58	3	8	1,295
27	945	5	185	13	40	2	59	3	7	1,259
28	935	5	187	15	43	2	65	3	7	1,262
29	962	6	194	14	47	1	64	3	7	1,298

課税状況調による

※法人の区分は地方税法第312条第1項の規定による

V 固定資産税・都市計画税

1 固定資産課税台帳の縦覧・閲覧者の推移

(地方税法第416条第1項の規定による縦覧期間中の推移)

年度 項目	26	27	28	29	30
縦覧・閲覧者数 (人)	92	54	43	41	46

2 固定資産税課税の推移 (法定免税点以上のもの)

年度 区分		26	27	28	29	30
土地	納税義務者 (人)	13,444	13,477	13,546	13,582	13,625
	筆数 (筆)	135,848	135,937	136,173	136,469	136,592
	課税標準額 (千円)	57,496,585	56,485,488	55,960,765	55,084,555	54,503,113
	調定額 (円)	801,027,925	790,631,094	779,074,416	767,115,299	759,052,032
家屋	納税義務者 (人)	14,848	14,910	14,960	15,016	15,040
	棟数 (棟)	36,027	36,133	36,162	36,297	36,319
	課税標準額 (千円)	90,001,145	88,873,010	91,321,416	94,810,011	92,482,741
	調定額 (円)	1,194,489,566	1,185,846,843	1,247,822,654	1,292,722,170	1,260,540,654
償却資産	納税義務者 (人)	734	753	777	769	827
	課税標準額 (千円)	35,154,472	43,903,688	68,605,057	67,449,189	69,349,175
	調定額 (円)	496,082,409	621,494,063	964,827,630	955,232,431	970,568,515

概要調書による (平成30年度調定額は平成30年5月16日時点のものです)

3 都市計画税課税の推移（法定免税点以上のもの）

区分		年度				
		26	27	28	29	30
土地	納税義務者 (人)	10,832	10,877	10,950	11,003	11,053
	筆数 (筆)	42,715	42,802	42,898	42,977	43,060
	課税標準額 (千円)	64,886,751	63,711,709	63,060,849	62,202,061	61,583,293
	調定額 (円)	193,628,805	190,935,604	188,121,783	185,621,881	183,713,077
家屋	納税義務者 (人)	11,891	11,954	12,015	12,082	12,127
	棟数 (棟)	27,711	27,798	27,822	27,973	28,016
	課税標準額 (千円)	77,463,394	76,937,180	79,009,628	82,316,662	80,540,331
	調定額 (円)	230,561,695	230,017,896	235,196,817	245,099,919	239,751,823

概要調書による（平成30年度調定額は平成30年5月16日時点のものです）

4 国有資産等所在市町村交付金の推移

（単位：円）

区分		年度				
		26	27	28	29	30
交付金		6,989,400	9,590,500	10,113,700	10,335,600	10,268,700
内訳	中部森林管理局	396,900	0	0	0	0
	労働基準局	26,800	25,600	25,000	23,300	22,800
	長野県知事	3,000,100	5,954,200	6,402,900	6,402,900	6,374,300
	長野県知事 (県営住宅)	3,565,600	3,610,700	3,685,800	3,909,400	3,871,600

概要調書による

○固定資産税(固定)・都市計画税(都計) 課税(調定額)の推移

単位：千円

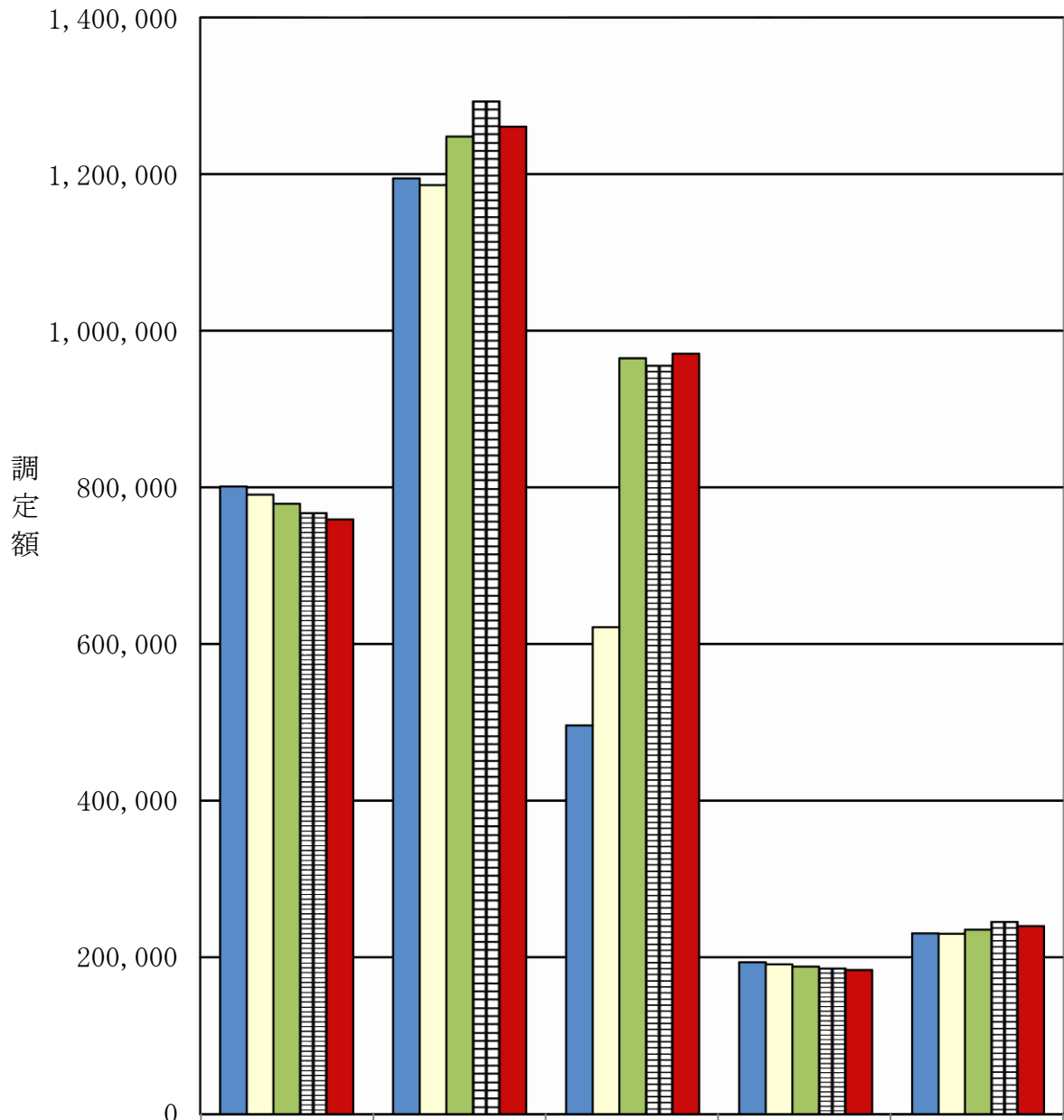

	固定：土地	固定：家屋	固定：償却 資産	都計：土地	都計：家屋
■26年度	801,028	1,194,490	496,082	193,629	230,562
□27年度	790,631	1,185,847	621,494	190,936	230,018
■28年度	779,074	1,247,823	964,828	188,122	235,197
▨29年度	767,115	1,292,722	955,232	185,622	245,100
■30年度	759,052	1,260,541	970,569	183,713	239,752

5 平成30年度 土地の総括表

区分 地目	地 積				決 定		
	非課税地積 (A) (m ²)	評価総地積 (B) (m ²)	法定免税点 未満のもの (C) (m ²)	法定免税点 以上のもの (B)-(C) (D) (m ²)	総 額 (E) (千円)	法定免税点 未満のもの (F) (千円)	
田	一般田	0	10,709,105	429,893	10,279,212	1,104,959	41,552
	勸告遊休田	0	0	0	0	0	0
	介在田・ 市街化区域田	0	5,203	0	5,203	40,095	0
畑	一般畑	0	23,740,216	1,246,515	22,493,701	1,249,405	62,680
	勸告遊休畑	0	0	0	0	0	0
	介在畑・ 市街化区域畑	0	21,560	0	21,560	235,128	0
宅 地	小規模住宅用地		2,925,486	83,611	2,841,875	38,338,152	601,439
	一般住宅用地		2,642,906	18,417	2,624,489	27,328,343	71,477
	商業地等 (非住宅用地)		4,111,304	12,081	4,099,223	41,863,479	17,683
	計	773,867	9,679,696	114,109	9,565,587	107,529,974	690,599
塩 田	0						
鉱 泉 地	54	10	0	10	1,783	0	
池 沼	11,573	2,345	136	2,209	64	2	
山 林	一般山林	575,827	21,183,019	2,287,922	18,895,097	481,595	47,631
	介在山林	0	0	0	0	0	0
牧 場	0	0	0	0	0	0	
原 野	112,820	1,423,028	140,691	1,282,337	43,114	3,960	
雑 種 地	ゴルフ場の用地	0	511,937	0	511,937	404,942	0
	遊園地等の用地	0	0	0	0	0	0
	その他の雑種地	550,440	1,284,959	56,496	1,228,463	9,492,841	49,399
	鉄軌道用地	0	268,559	0	268,559	338,188	0
	計	550,440	2,065,455	56,496	2,008,959	10,235,971	49,399
そ の 他	41,325,782						
合 計	43,350,363	68,829,637	4,275,762	64,553,875	120,922,088	895,823	

6 土地の納税義務者数の推移

(単位：人)

区分	年度	26	27	28	29	30
総 数 (A)		16,604	16,656	16,724	16,761	16,817
法定免税点未満のもの (B)		3,160	3,179	3,178	3,179	3,192
法定免税点以上のもの (A)-(B)		13,444	13,477	13,546	13,582	13,625

概要調書による

価 格		筆 数				単 位 当 た り 価 格	
法定免税点 以上のもの (E)-(F) (G) (千円)	(G)に係る 課税標準額 (H) (千円)	非課税地筆数 (I) (筆)	評価総筆数 (J) (筆)	法定免税点 未満のもの (K) (筆)	法定免税点 以上のもの (J)-(K) (L) (筆)	平均 価 格 (E)/(B)X1000 (M) (円/㎡)	最高 価 格 (N) (円/㎡)
1,063,407	1,063,260	450	13,894	680	13,214	103	160
0	0	0	0	0	0	0	0
40,095	28,057	0	7	0	7	7,706	21,706
1,186,725	1,186,725	666	41,057	2,266	38,791	53	109
0	0	0	0	0	0	0	0
235,128	162,937	0	58	0	58	10,906	19,001
37,736,713	6,284,139		25,180	991	24,189	13,105	40,010
27,256,866	9,077,355		20,988	472	20,516	10,340	35,588
41,845,796	29,051,420		14,798	126	14,672	10,183	45,740
106,839,375	44,412,914	1,804	60,966	1,589	59,377	11,109	45,740
		0					
1,783	1,783	3	3	0	3	178,300	425,455
62	62	7	7	1	6	27	28
433,964	433,883	468	18,033	2,053	15,980	23	39
0	0	0	0	0	0	0	0
0	0	0	0	0	0	0	0
39,154	36,135	291	3,751	381	3,370	30	117
404,942	282,772	0	525	0	525	791	791
0	0	0	0	0	0	0	0
9,443,442	6,657,854	1,097	4,263	605	3,658	7,388	34,235
338,188	236,731	0	1,603	0	1,603	1,259	2,487
10,186,572	7,177,357	1,097	6,391	605	5,786	4,956	34,235
		70,213					
120,026,265	54,503,113	74,999	144,167	7,575	136,592	1,757	

概要調書による

7 平成30年度宅地に関する調（法定免税点以上のもの）

地区別	区分	地積 (A) (㎡)	決定価格 (B) (千円)	課税標準額 (千円)	単位当たり価格	
					平均価格 (B)/(A)×1000 (円/㎡)	最高価格 (円/㎡)
商業地区	繁華街	0	0	0	0	0
	高度商業地区Ⅰ	0	0	0	0	0
	高度商業地区Ⅱ	0	0	0	0	0
	普通商業地区	100,641	2,687,783	1,193,343	26,707	36,276
	計	100,641	2,687,783	1,193,343	26,707	36,276
住宅地区	併用住宅地区	478,684	10,489,637	4,859,790	21,913	33,222
	高級住宅地区	0	0	0	0	0
	普通住宅地区	1,364,584	26,047,109	8,254,771	19,088	45,740
	計	1,843,268	36,536,746	13,114,561	19,822	45,740
工業地区	大工場地区	0	0	0	0	0
	中小工場地区	132,621	1,728,666	967,908	13,035	26,424
	家内工場地区	45,183	832,020	327,129	18,414	24,490
	計	177,804	2,560,686	1,295,037	14,402	26,424
村落地区	集団地区	307,771	4,330,597	1,235,313	14,071	23,210
	村落地区	6,499,488	59,818,912	27,022,404	9,204	24,390
	計	6,807,259	64,149,509	28,257,717	9,424	24,390
	観光地区	0	0	0	0	0
	農業用施設用地	636,615	904,651	552,256	1,421	1,752
	合計	9,565,587	106,839,375	44,412,914	11,169	45,740

概要調書による

8 地価公示価格の推移

基準年度	26	27	28	29	30
価格 (円/㎡)	53,700	51,600	49,800	48,700	47,800
前年度比	▲ 4.1%	▲ 3.9%	▲ 3.5%	▲ 2.2%	▲ 1.8%

(注) 地価公示価格の最高価格(場所：中央一丁目)

9 家屋の納税義務者数の推移

(単位：人)

区分	年度	26	27	28	29	30
総数 (A)		15,668	15,715	15,758	15,791	15,806
法定免税点未満のもの (B)		820	805	798	775	766
法定免税点以上のもの (A)-(B)		14,848	14,910	14,960	15,016	15,040

概要調書による

10 平成30年度 家屋の総括表

区 分		所有者 数 (人)	棟 数 (棟)	床 面 積 (㎡)	決 定 価 格 (千円)	単 位 当 たり 価 格 (円)
木 造	総 数		28,843	2,845,618	39,254,447	13,795
	法定免税点 未満のもの		927	55,236	60,552	1,096
	法定免税点 以上のもの		27,916	2,790,382	39,193,895	14,046
木 造 以 外	総 数		8,550	1,654,613	53,389,257	32,267
	法定免税点 未満のもの		147	4,008	14,673	3,661
	法定免税点 以上のもの		8,403	1,650,605	53,374,584	32,336
計	総 数	15,806	37,393	4,500,231	92,643,704	20,586
	法定免税点 未満のもの	766	1,074	59,244	75,225	1,270
	法定免税点 以上のもの	15,040	36,319	4,440,987	92,568,479	20,844
非課税家屋			295	109,115		

概要調書による

11 家屋の新增分と減少分の推移

区 分	年 度	新 増 分			減 少 分		
		棟 数 (棟)	床面積 (㎡)	決定価格 (千円)	棟 数 (棟)	床面積 (㎡)	決定価格 (千円)
木 造 家 屋	26	152	17,582	859,583	216	15,296	89,908
	27	195	22,420	1,157,310	174	12,655	71,696
	28	175	20,375	1,099,244	229	20,435	122,378
	29	221	25,137	1,325,572	222	17,053	90,681
	30	169	19,747	1,150,419	207	17,160	92,692
非 木 造 家 屋	26	70	30,366	2,083,250	43	3,523	79,570
	27	73	41,707	2,833,904	56	13,496	49,451
	28	65	19,657	1,250,071	52	11,523	234,769
	29	78	39,480	2,322,503	55	6,691	91,638
	30	61	16,210	1,112,246	53	6,580	85,827
合 計	26	222	47,948	2,942,833	259	18,819	169,478
	27	268	64,127	3,991,214	230	26,151	121,147
	28	240	40,032	2,349,315	281	31,958	357,147
	29	299	64,617	3,648,075	277	23,744	182,319
	30	230	35,957	2,262,665	260	23,740	178,519

概要調書による

12 償却資産の納税義務者数の推移

(単位：人)

区分 \ 年度	26	27	28	29	30
総数 (A)	2,265	2,278	2,272	2,257	2,641
法定免税点未満のもの (B)	1,531	1,525	1,495	1,488	1,814
法定免税点以上のもの (A) - (B)	734	753	777	769	827

13 平成30年度 償却資産の価格等に関する調

(単位：千円)

種類 \ 区分	決定価格	課税標準額	課税標準額の内訳		
			特例規定の適用を受けるもの	左記以外のもの	
市長が価格等を決定したもの	構 築 物	6,280,414	6,273,305	10,385	6,262,920
	機 械 及 び 装 置	25,935,905	25,436,476	482,103	24,954,373
	船 舶	—	—	—	—
	航 空 機	—	—	—	—
	車 両 及 び 運 搬 具	103,887	103,887	0	103,887
	工 具 ・ 器 具 及 び 備 品	6,102,366	6,102,315	1,423	6,100,892
	調 整 額	—	—	—	—
	小 計	38,422,572	37,915,983	493,911	37,422,072
法第三百八十九条関係	総務大臣が価格等を決定し配分したもの	66,951,852	30,266,181		
	県知事が価格等を決定し配分したもの	1,520,185	1,167,011		
	小 計	68,472,037	31,433,192		
合 計	106,894,609	69,349,175			

概要調書による

14 償却資産の課税標準

種 類	区 分	年 度	決 定 価 格 (千円)	課税標準額 (千円)	課税標準額の内訳	
					特例規定の適用 を受けるもの (千円)	左記以外のもの (千円)
構 築 物		26	5,291,709	5,276,271	11,336	5,264,935
		27	5,985,231	5,970,799	10,413	5,960,386
		28	5,988,580	5,980,713	2,117	5,978,596
		29	6,196,264	6,186,562	10,880	6,175,682
		30	6,280,414	6,273,305	10,385	6,262,920
機 械 及 び 装 置		26	14,919,052	14,557,590	197,301	14,360,289
		27	23,256,049	22,847,653	359,336	22,488,317
		28	23,814,005	23,220,879	668,949	22,551,930
		29	22,855,774	22,309,283	598,016	21,711,267
		30	25,935,905	25,436,476	482,103	24,954,373
車 両 及 び 運 搬 具		26	130,507	130,507	0	130,507
		27	120,951	120,951	0	120,951
		28	115,443	115,443	0	115,443
		29	100,671	100,671	0	100,671
		30	103,887	103,887	0	103,887
工 具 ・ 器 具 及 び 備 品		26	5,555,886	5,553,874	2,629	5,551,245
		27	5,571,669	5,569,899	2,144	5,567,755
		28	5,677,537	5,677,503	16	5,677,487
		29	5,872,075	5,871,433	1,971	5,869,462
		30	6,102,366	6,102,315	1,423	6,100,892
法第389条関係のもの		26	12,884,594	9,636,230		
		27	12,480,743	9,394,386		
		28	76,745,718	33,610,519		
		29	72,605,763	32,981,240		
		30	68,472,037	31,433,192		
計		26	38,781,748	35,154,472		
		27	47,414,643	43,903,688		
		28	112,341,283	68,605,057		
		29	107,630,547	67,449,189		
		30	106,894,609	69,349,175		

VI 諸 税

1 軽自動車税課税の台数及び調定額の推移

車 種	年 度 区 分	28		29		30		
		台 数 (台)	調定額 (千円)	台 数 (台)	調定額 (千円)	台 数 (台)	調定額 (千円)	
原動機付 自 転 車	総排気量50cc以下	2,584	5,168	2,443	4,886	2,293	4,586	
	〃 50cc超～90cc以下	229	458	231	462	219	438	
	〃 90cc超～125cc以下	266	638	282	677	296	710	
小 計	ミニカー	50	185	53	196	51	189	
	小 計	3,129	6,449	3,009	6,221	2,859	5,923	
軽自動車 及 び 小型特殊 自 動 車	一 般	二 輪 車	626	2,254	622	2,239	625	2,250
		三 輪 車	1	5	1	5	1	5
		四 輪 乗 用	13,171	108,195	13,215	113,666	13,399	119,480
		四 輪 貨 物	8,269	39,342	8,194	39,589	8,117	39,645
	農 耕 用 特 殊 作 業 用	農 耕 用	2,304	5,530	2,281	5,474	2,291	5,498
		特 殊 作 業 用	456	2,690	469	2,767	483	2,850
		専ら雪上を走行するもの	1	4	1	4	1	4
	小 計	24,828	158,020	24,783	163,744	24,917	169,732	
二 輪 の 小 型 自 動 車		633	3,798	641	3,846	666	3,996	
合 計		28,590	168,267	28,433	173,811	28,442	179,651	

課税状況調による

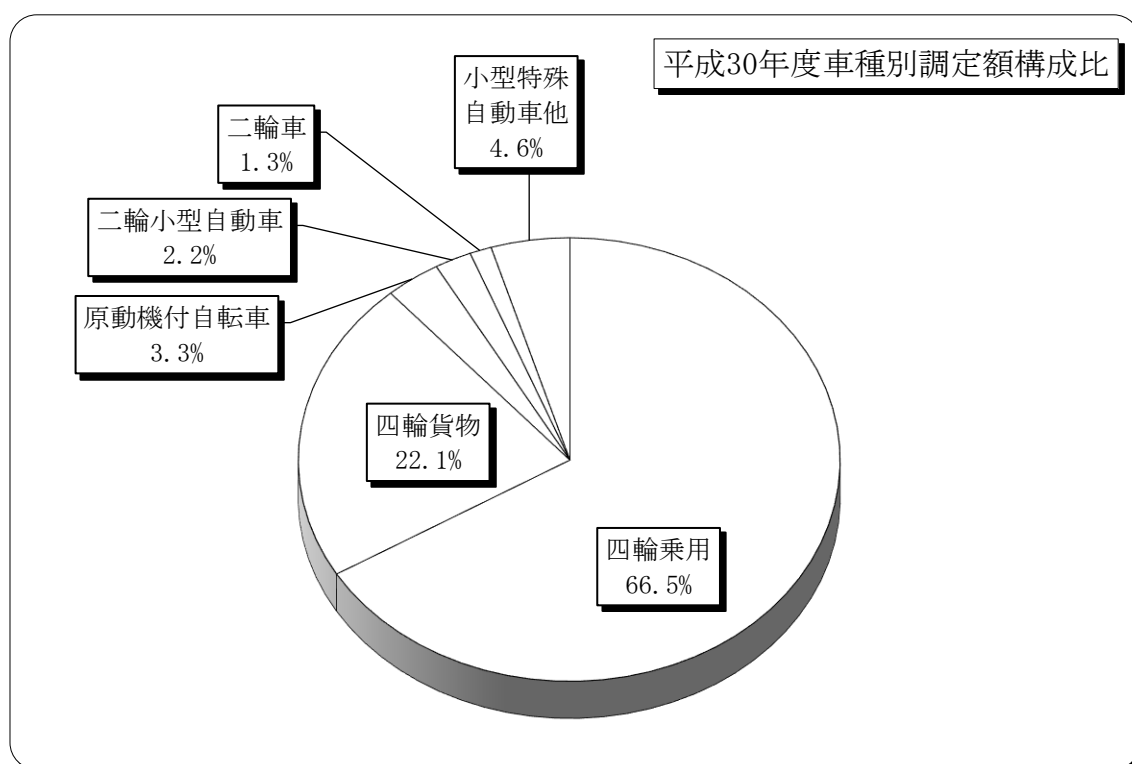

2 市たばこ税の推移

区分 \ 年度	26	27	28	29
売渡本数 (本)	63,144,641	62,228,248	60,112,593	55,731,813
調定額 (円)	323,593,265	318,855,207	309,114,176	288,351,220

- ・平成18年 7月1日改正 紙巻たばこ等 3,298円/1,000本 旧3級品 1,564円/1,000本
- ・平成22年10月1日改正 紙巻たばこ等 4,618円/1,000本 旧3級品 2,190円/1,000本
- ・平成25年 4月1日改正 紙巻たばこ等 5,262円/1,000本 旧3級品 2,495円/1,000本
- ・平成28年 4月1日改正 紙巻たばこ等 5,262円/1,000本 旧3級品 2,925円/1,000本
- ・平成29年 4月1日改正 紙巻たばこ等 5,262円/1,000本 旧3級品 3,355円/1,000本

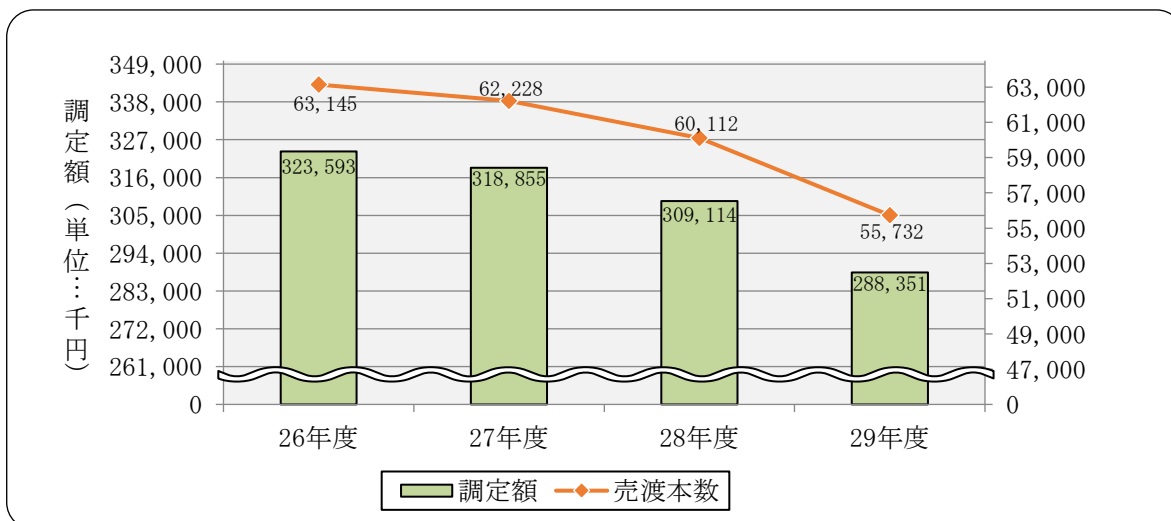

3 入湯税の推移

区分 \ 年度	26	27	28	29	
調定額 (円)	10,870,450	10,067,300	11,036,650	10,958,300	
入湯者数 (人)	208,226	211,863	231,345	229,417	
内訳	課税者数 (人)	195,182	199,202	218,137	217,046
	課税免除者数 (人)	13,044	12,661	13,208	12,371

- ・平成26年 4月1日改正 日帰り入湯客 : 100円/1人・回 → 50円/1人・回

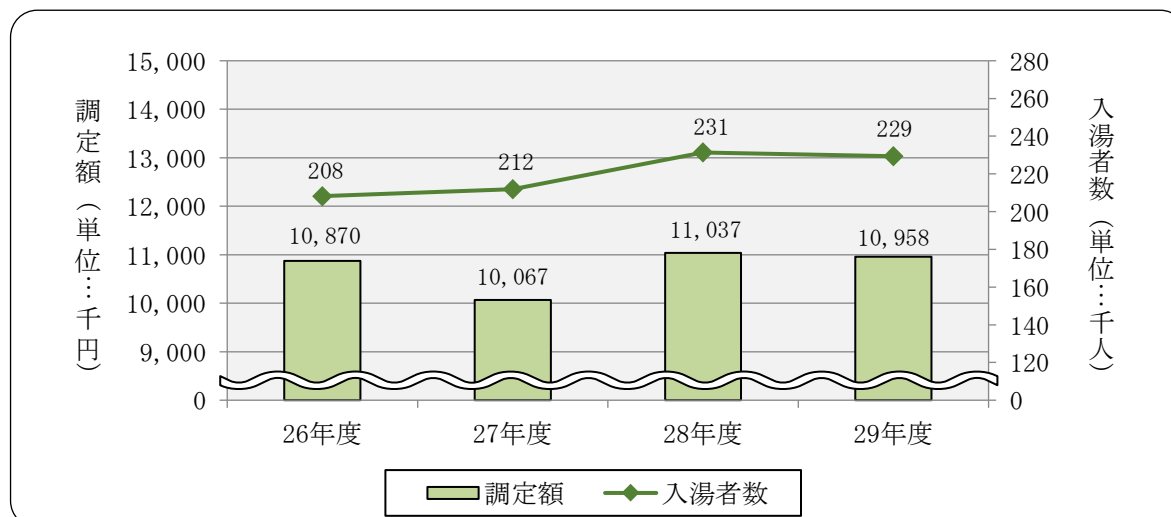

VII 国民健康保険税

1 国民健康保険加入の推移 (国民健康保険税に関する調による)

区分 年度	全 市		被 保 険 者		加 入 率	
	世 帯 数 (世帯)	人 口 (人)	世 帯 数 (世帯)	被 保 険 者 数 (人)	世 帯 数	被 保 険 者 数
26	16,720	45,958	7,118	13,276	42.6%	28.9%
27	16,840	45,616	7,049	12,944	41.9%	28.4%
28	16,879	45,160	6,858	12,335	40.6%	27.3%
29	16,947	44,740	6,616	11,776	39.0%	26.3%

人口は各年度末の「住民基本台帳年報」による

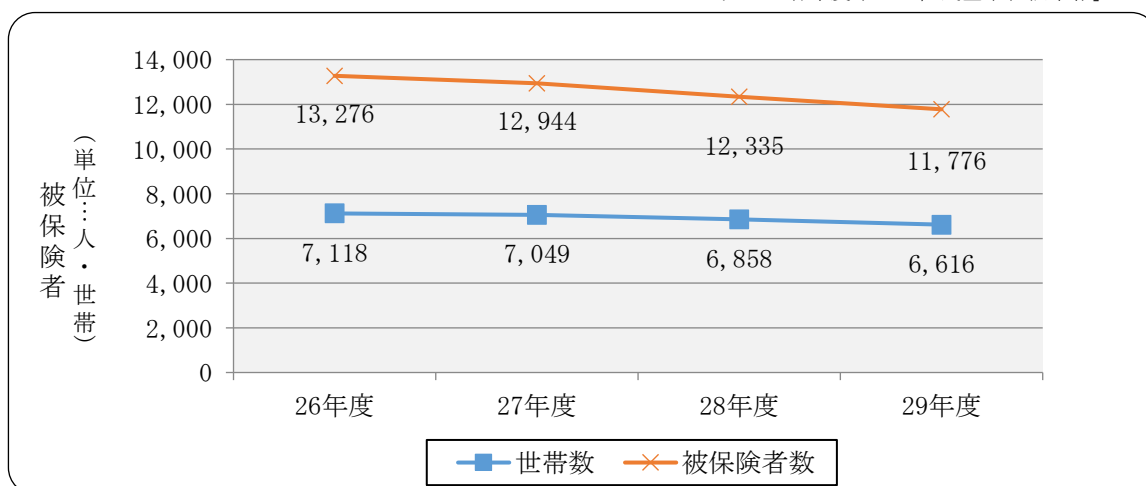

2 国民健康保険税収納の推移

区分 年度	現 年 度 分			滞 納 繰 越 分			年 度 収納率
	調 定 額 (円)	収 納 額 (円)	収納率	調 定 額 (円)	収 納 額 (円)	収納率	
26	1,179,518,400	1,110,312,320	94.1%	378,254,326	73,927,215	19.5%	76.0%
27	1,150,256,800	1,087,446,500	94.5%	353,991,870	64,928,654	18.3%	76.6%
28	1,143,289,000	1,080,615,200	94.5%	338,489,796	50,219,791	14.8%	76.3%
29	1,119,877,800	1,062,786,882	94.9%	332,324,569	49,394,823	14.9%	76.6%

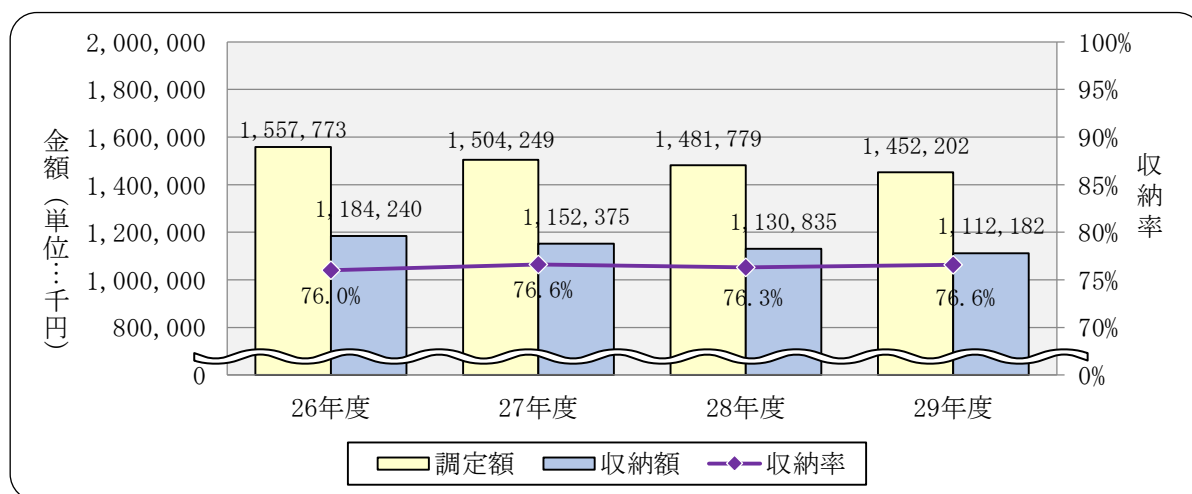

3 国民健康保険給付の推移 (国民健康保険事業年報による)

区分 年度	療 養 諸 費 (千円)				1人当たりの療養諸費 (円)	受診件数
	保険者負担金	一部負担金	他法負担金	計		
26	3,030,317	997,767	138,488	4,166,572	308,864	133,608
27	3,000,522	999,693	125,063	4,125,278	312,498	135,358
28	2,962,168	1,018,256	111,803	4,092,227	320,833	129,234
29	2,923,117	995,173	103,921	4,022,211	332,387	123,567

4 国民健康保険税率及び税負担の推移 (国民健康保険事業年報による)

(1) 医療保険分

区分 年度	税 率				世帯数 (世帯)	1世帯当 たり保険税 負担額 (円)	被保険者 数 (人)	被保険者1 人当たり保 険税負担額 (円)	被保険者 1人当たり 療養諸費に 対する保 険税割合
	所得割	資産割	均等割 (円)	平等割 (円)					
26	5.70%	16.00%	23,500	21,300	7,191	114,641	13,490	61,111	19.8%
27	5.70%	16.00%	23,500	21,300	7,119	113,591	13,201	61,257	19.6%
28	5.70%	16.00%	23,500	21,300	7,030	113,922	12,755	62,789	19.6%
29	5.70%	16.00%	23,500	21,300	6,781	114,944	12,101	64,411	19.4%
30	6.70%	18.00%	26,600	23,200	—	—	—	—	—

(2) 後期高齢者支援金分 ※「高齢者の医療の確保に関する法律」の施行による

区分 年度	税 率				世帯数 (世帯)	1世帯当 たり保険税 負担額 (円)	被保険者 数 (人)	被保険者1 人当たり保 険税負担額 (円)
	所得割	資産割	均等割 (円)	平等割 (円)				
26	1.50%	6.00%	6,500	5,900	7,191	32,092	13,490	17,107
27	1.50%	6.00%	6,500	5,900	7,119	31,882	13,201	17,193
28	1.50%	6.00%	6,500	5,900	7,030	32,137	12,755	17,713
29	1.50%	6.00%	6,500	5,900	6,781	32,598	12,101	18,267
30	2.00%	7.80%	8,600	7,600	—	—	—	—

(3) 介護保険分

区分 年度	税 率				世帯数 (世帯)	1世帯当 たり保険税 負担額 (円)	被保険者 数 (人)	被保険者1 人当たり保 険税負担額 (円)
	所得割	資産割	均等割 (円)	平等割 (円)				
26	1.50%	4.00%	8,000	5,300	4,009	27,913	5,266	21,250
27	1.50%	4.00%	8,000	5,300	3,858	28,006	5,008	21,575
28	1.50%	4.00%	8,000	5,300	3,736	27,817	4,778	21,751
29	1.50%	4.00%	8,000	5,300	3,464	28,289	4,359	22,481
30	1.70%	4.70%	9,200	5,700	—	—	—	—

5 国民健康保険税賦課割合の推移 (国民健康保険税に関する調による)

(1) 医療保険分 (単位：%)

年度	応能割			応益割			合計
	所得割	資産割	計	均等割	平等割	計	
26	44	7	51	33	16	49	100
27	44	7	51	33	16	49	100
28	46	7	53	32	15	47	100
29	46	7	53	32	15	47	100

(2) 後期高齢者支援金分

※「高齢者の医療の確保に関する法律」の施行による

(単位：%)

年度	応能割			応益割			合計
	所得割	資産割	計	均等割	平等割	計	
26	42	10	52	33	15	48	100
27	43	9	52	33	15	48	100
28	45	9	54	31	15	46	100
29	45	9	54	31	15	46	100

(3) 介護保険分

(単位：%)

年度	応能割			応益割			合計
	所得割	資産割	計	均等割	平等割	計	
26	47	5	52	32	16	48	100
27	48	5	53	31	16	47	100
28	50	4	54	30	16	46	100
29	50	5	55	30	15	45	100

6 国民健康保険税賦課限度額の推移

(単位：円)

年度	賦課限度額		
	医療保険分	後期高齢者 支援金分	介護保険分
26	510,000	160,000	140,000
27	520,000	170,000	160,000
28	540,000	190,000	160,000
29	540,000	190,000	160,000
30	580,000	190,000	160,000

Ⅷ 収 納 関 係

1 平成29年度市税収納実績

税 目		予 算 額 (円)	調 定 額 (A) (円)	収 入 額 (B) (円)	不納欠損額 (C) (円)	収入未済額 (A)-(B)-(C) (円)	収納率 (B)/(A)		
市 民 税	個 人	現年課税分	1,918,800,000	1,997,291,700	1,975,268,974	44,508	21,989,018	98.9%	
		滞納繰越分	21,600,000	86,278,447	18,913,032	7,438,199	59,927,216	21.9%	
		計	1,940,400,000	2,083,570,147	1,994,182,006	7,482,707	81,916,234	95.7%	
	法 人	現年課税分	335,000,000	336,772,600	334,783,580	0	1,989,020	99.4%	
		滞納繰越分	1,100,000	5,579,900	1,238,200	892,900	3,448,800	22.2%	
		計	336,100,000	342,352,500	336,021,780	892,900	5,437,820	98.2%	
	合 計		2,276,500,000	2,425,922,647	2,330,203,786	8,375,607	87,354,054	96.1%	
	固 定 資 産 税	固 定 資 産	現年課税分	2,925,300,000	3,015,069,900	2,978,266,093	273,000	36,530,807	98.8%
			滞納繰越分	43,600,000	256,686,049	27,622,433	13,197,974	215,868,642	10.8%
			計	2,968,900,000	3,271,755,949	3,005,888,526	13,470,974	252,399,449	91.9%
交 付 金		10,300,000	10,335,600	10,335,600	0	0	100.0%		
合 計		2,979,200,000	3,282,091,549	3,016,224,126	13,470,974	252,399,449	91.9%		
軽 自 動 車 税	現年課税分	168,500,000	173,743,400	170,546,900	12,900	3,183,600	98.2%		
	滞納繰越分	1,900,000	10,437,852	1,841,563	971,000	7,625,289	17.6%		
	合 計	170,400,000	184,181,252	172,388,463	983,900	10,808,889	93.6%		
市 た ば こ 税	現年課税分	302,700,000	288,351,220	288,351,220	0	0	100.0%		
	滞納繰越分	0	0	0	0	0	0.0%		
	合 計	302,700,000	288,351,220	288,351,220	0	0	100.0%		
入 湯 税	現年課税分	10,300,000	10,958,300	10,958,300	0	0	100.0%		
	滞納繰越分	0	0	0	0	0	0.0%		
	合 計	10,300,000	10,958,300	10,958,300	0	0	100.0%		
都 市 計 画 税	現年課税分	423,600,000	430,721,800	423,786,807	42,100	6,892,893	98.4%		
	滞納繰越分	8,400,000	52,550,525	5,163,870	2,560,010	44,826,645	9.8%		
	合 計	432,000,000	483,272,325	428,950,677	2,602,110	51,719,538	88.8%		
現年課税分合計		6,094,500,000	6,263,244,520	6,192,297,474	372,508	70,585,338	98.9%		
滞納繰越分合計		76,600,000	411,532,773	54,779,098	25,060,083	331,696,592	13.3%		
市 税 合 計		6,171,100,000	6,674,777,293	6,247,076,572	25,432,591	402,281,930	93.6%		
国 民 健 康 保 険 税	現年課税分	1,110,173,000	1,119,877,800	1,062,786,882	0	57,260,618	94.9%		
	滞納繰越分	60,014,000	332,324,569	49,394,823	25,123,849	257,805,897	14.9%		
	合 計	1,170,187,000	1,452,202,369	1,112,181,705	25,123,849	315,066,515	76.6%		

※個人市民税の収入額は過誤納還付未済額10,800円を含む

※固定資産税の収入額は過誤納還付未済額3,000円を含む

※国民健康保険税の収入額は過誤納還付未済額169,700円を含む

2 市税収納実績の推移

区分 年度	現 年 度 分				滞 納 繰	
	調 定 額 (円)	収 入 額 (円)	未 納 額 (円)	収 納 率	調 定 額 (円)	収 入 額 (円)
26	5,656,390,015	5,579,338,360	76,756,444	98.6%	505,891,791	100,251,946
27	5,788,316,707	5,722,948,444	64,235,154	98.9%	458,563,769	82,313,090
28	6,227,256,826	6,157,935,582	69,067,944	98.9%	422,159,241	65,318,515
29	6,263,244,520	6,192,297,474	70,585,338	98.9%	411,532,773	54,779,098

○現年度分

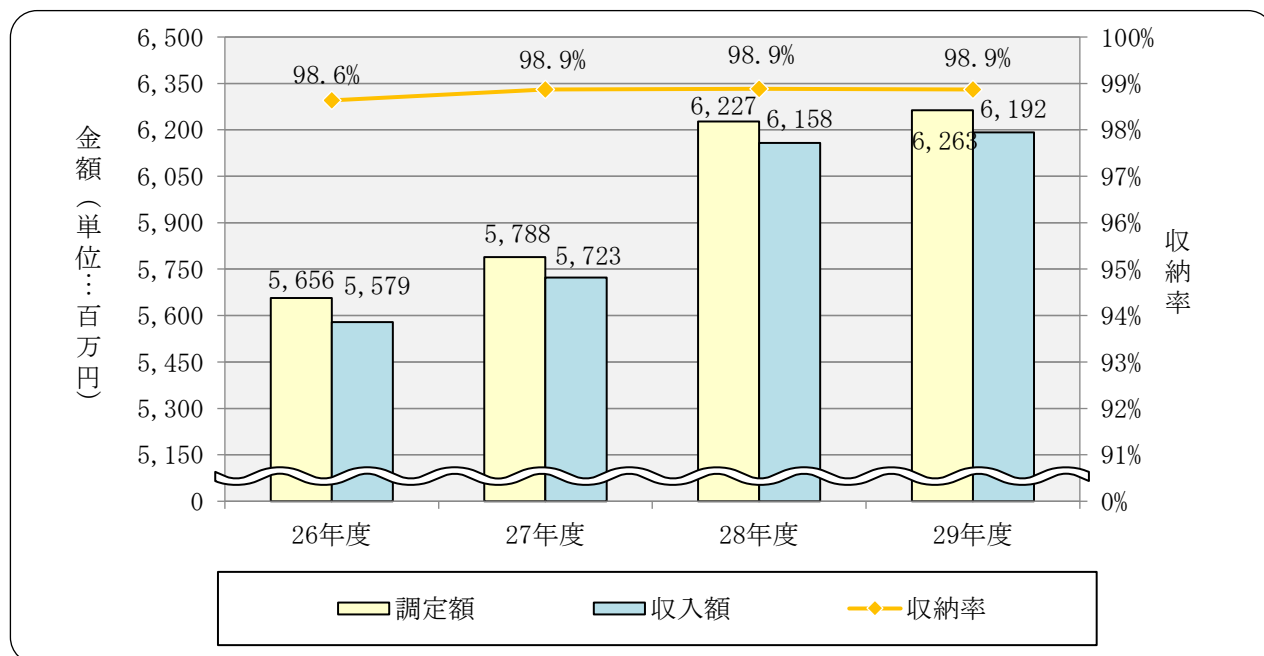

○滞納繰越分

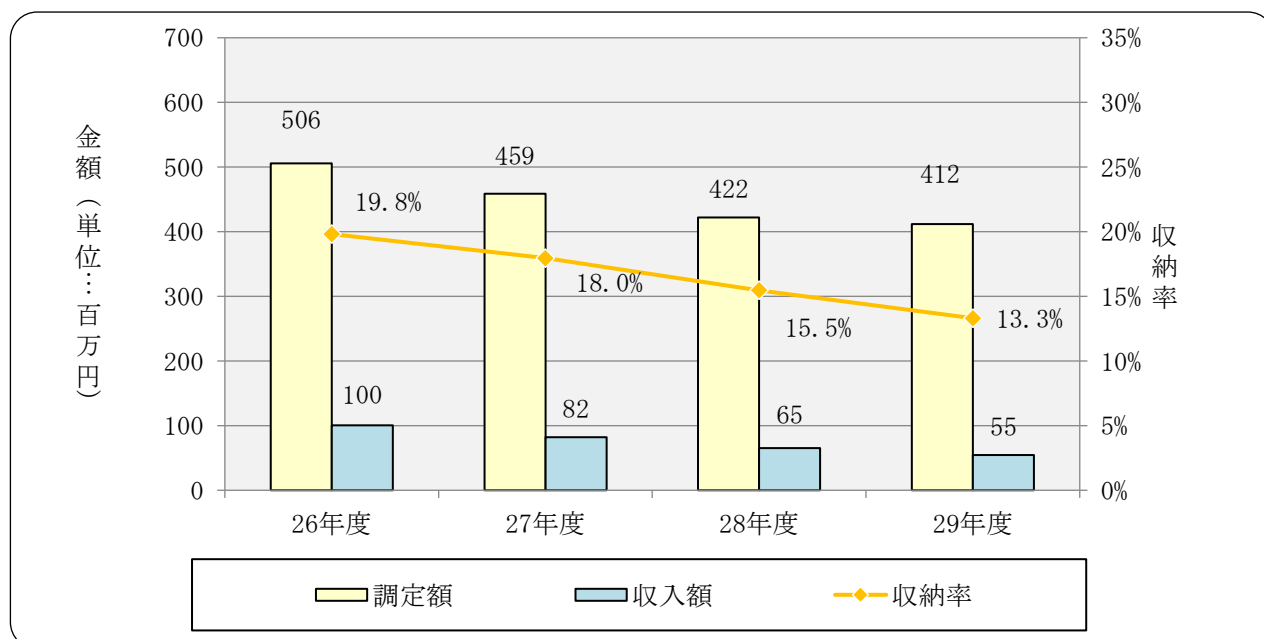

越 分		合 計				年度
未 納 額 (円)	収納率	調 定 額 (円)	収 入 額 (円)	未 納 額 (円)	収納率	
381,992,411	19.8%	6,162,281,806	5,679,590,306	458,748,855	92.2%	26
358,206,122	18.0%	6,246,880,476	5,805,261,534	422,441,276	92.9%	27
343,455,109	15.5%	6,649,416,067	6,223,254,097	412,523,053	93.6%	28
331,696,592	13.3%	6,674,777,293	6,247,076,572	402,281,930	93.6%	29

○市税合計

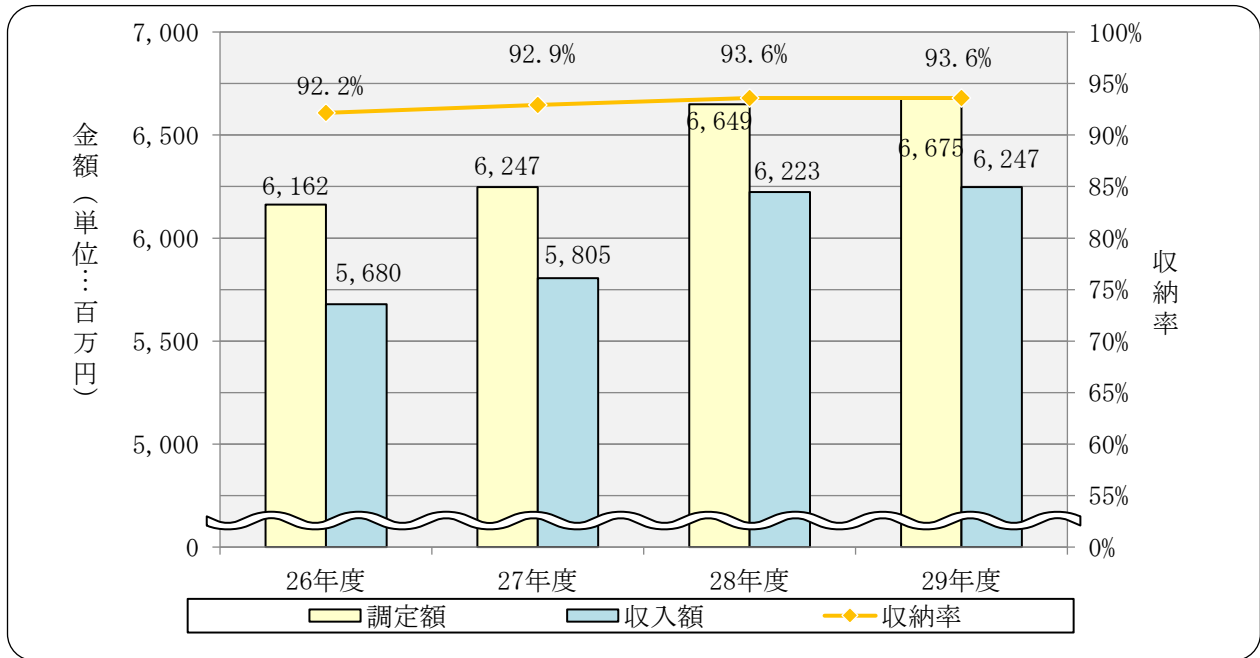

○未納額

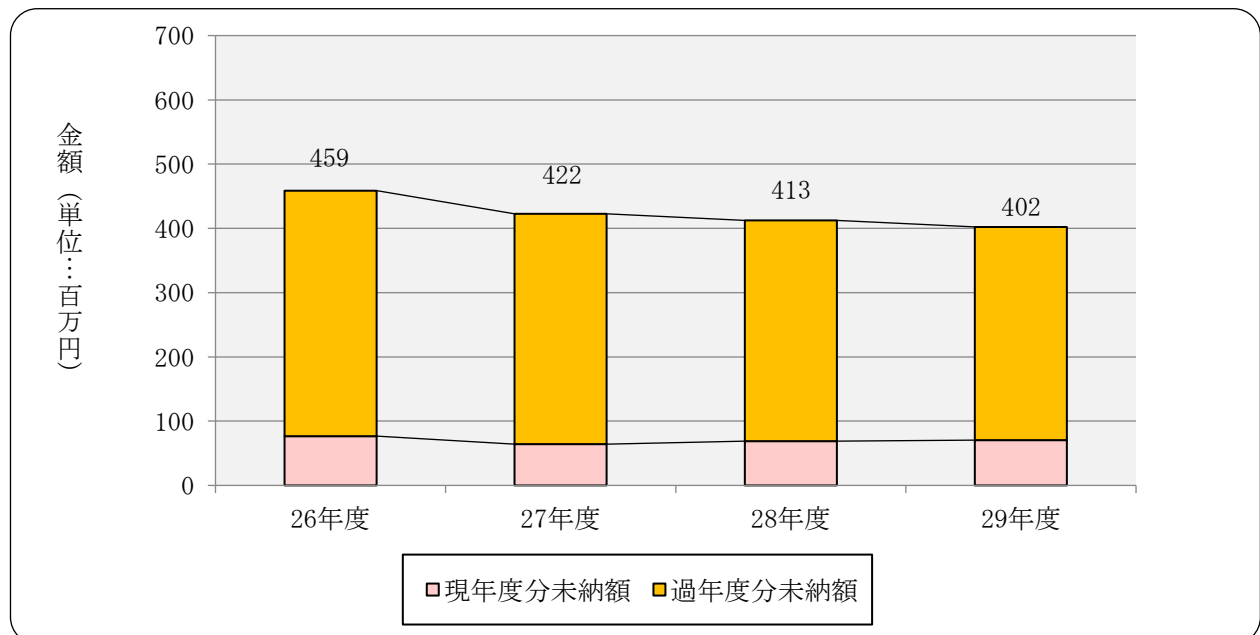

3 口座振替の推移

(単位：千円・%)

税目	年度 区分	27			28			29		
		収入額 A	口座振替 済額 B	割合 B/A	収入額 A	口座振替 済額 B	割合 B/A	収入額 A	口座振替 済額 B	割合 B/A
市民税・県民税		935,968	649,670	69.4	991,291	704,701	71.1	1,040,343	736,285	70.8
固定資産税・都市計画税		2,978,683	2,183,549	73.3	3,373,841	2,249,815	66.7	3,402,053	2,269,870	66.7
軽自動車税		140,260	61,161	43.6	164,729	72,833	44.2	170,547	73,953	43.4
小計		4,054,911	2,894,380	71.4	4,529,861	3,027,349	66.8	4,612,943	3,080,108	66.8
国民健康保険税		992,920	755,586	76.1	973,693	754,672	77.5	948,434	741,641	78.2
総合計		5,047,831	3,649,966	72.3	5,503,554	3,782,021	68.7	5,561,377	3,821,749	68.7

※ 金額は現年度分

4 コンビニエンスストア納付の推移

(単位：千円・%)

税目	年度 区分	27			28			29		
		収入額 A	コンビニ 納付額 B	割合 B/A	収入額 A	コンビニ 納付額 B	割合 B/A	収入額 A	コンビニ 納付額 B	割合 B/A
市民税 ・県民税	現年度分	935,968	174,029	18.6	991,291	175,718	17.7	1,040,343	185,377	17.8
	滞納繰越分	40,524	18,645	46.0	33,983	18,053	53.1	29,551	13,849	46.9
固定資産税 ・都市計画税	現年度分	2,978,683	157,833	5.3	3,373,841	158,905	4.7	3,402,053	178,047	5.2
	滞納繰越分	54,711	12,909	23.6	42,084	10,700	25.4	32,786	11,228	34.2
軽自動車税	現年度分	140,260	49,991	35.6	164,729	60,696	36.8	170,547	64,354	37.7
	滞納繰越分	1,398	390	27.9	1,629	538	33.0	1,841	692	37.6
小計	現年度分	4,054,911	381,853	9.4	4,529,861	395,319	8.7	4,612,943	427,778	9.3
	滞納繰越分	96,633	31,944	33.1	77,696	29,291	37.7	64,178	25,769	40.2
国民健康 保険税	現年度分	984,152	144,317	14.7	973,693	144,485	14.8	948,434	135,026	14.2
	滞納繰越分	64,929	28,059	43.2	50,220	24,873	49.5	49,395	22,888	46.3
総合計	現年度分	5,039,063	526,170	10.4	5,503,554	539,804	9.8	5,561,377	562,804	10.1
	滞納繰越分	161,562	60,003	37.1	127,916	54,164	42.3	113,573	48,658	42.8

※ 平成21年度から各税目において導入（ただし、国民健康保険税は平成20年度から）

5 督促状等発送の推移

(1) 督促状

(単位：件)

税目	年度	27	28	29
市民税・県民税		5,628	5,411	4,913
固定資産税・都市計画税		5,598	5,543	5,572
軽自動車税		2,503	2,621	2,455
法人市民税		75	71	74
その他		0	0	0
小計		13,804	13,646	13,014
国民健康保険税		8,464	7,942	7,223
総合計		22,268	21,588	20,237

6 延滞金収納の推移

(単位：円)

年度 区分	27	28	29
延滞金	16,985,236	16,081,621	8,735,904

7 財産差押の推移

差押内容	27				28				29			
	差押 件数 (件)	差押額 (円)	換価 延べ 件数 (件)	換価額 (円)	差押 件数 (件)	差押額 (円)	換価 延べ 件数 (件)	換価額 (円)	差押 件数 (件)	差押額 (円)	換価 延べ 件数 (件)	換価額 (円)
預貯金	96	16,347,215	94	5,350,030	108	18,730,983	110	5,484,815	96	13,161,964	95	6,034,141
給与	2	1,721,100	95	3,940,461	5	1,396,099	63	3,463,115	4	1,664,200	59	2,915,232
国税還付金	4	795,428	9	173,782	7	3,143,358	4	65,946	3	1,188,640	7	119,832
動産	4	7,191,764	4	183,509	7	3,182,450	3	741,000	1	2,831,550	1	43,500
不動産	11	15,335,300	0	0	13	11,079,600	4	0	3	5,963,800	0	0
その他債権	5	5,046,224	72	4,753,298	9	8,644,453	65	3,338,609	7	6,077,936	97	4,358,217
出資金	8	1,922,473	7	2,107,000	9	2,290,622	0	658,000	4	1,783,800	9	1,630,000
生命保険	6	966,213	2	266,208	7	2,839,199	6	1,922,129	9	1,862,562	3	817,929
計	136	49,325,717	283	16,774,288	165	51,306,764	255	15,673,614	127	34,534,452	271	15,918,851

※参加差押を含み、対象税目には個人県民税を含む

※差押件数については、1名で2件以上差押をした件数を含み、延べ件数を表示

※差押額は本税のみ

8 インターネット公売の推移

年 度	実施回数 (回)	出品件数 (件)	見積価格 (円)	入札者数 (人)	落札額 (円)
27	5	10	306,000	22	221,509
28	5	21	243,500	106	850,227
29	1	1	43,000	2	43,500

※平成18年度からインターネット公売を実施

9 不納欠損処分推移

税目	年度 区分	27			28			29		
		件数 (件)	金 額 (円)	構成比 (%)	件数 (件)	金 額 (円)	構成比 (%)	件数 (件)	金 額 (円)	構成比 (%)
市 民 税	個人	59	4,689,280	13.5%	60	4,119,461	14.0%	79	7,482,707	14.8%
	法人	7	946,000	2.7%	6	423,700	1.4%	6	892,900	1.8%
	計	66	5,635,280	16.2%	66	4,543,161	15.4%	85	8,375,607	16.6%
固定資産税		49	10,355,806	29.8%	46	6,504,178	22.1%	46	13,470,974	26.7%
軽自動車税		75	1,021,900	2.9%	66	1,314,187	4.5%	78	983,900	1.9%
都市計画税		49	2,214,080	6.4%	46	1,341,091	4.5%	34	2,602,110	5.1%
小 計		165	19,227,066	55.3%	150	13,702,617	46.5%	174	25,432,591	50.3%
国民健康 保 険 税		84	15,541,221	44.7%	98	15,782,436	53.5%	113	25,123,849	49.7%
総 合 計		221	34,768,287	100.0%	198	29,485,053	100.0%	216	50,556,440	100.0%

※不納欠損件数については、実人員を表示

10 県民税徴収委託金の推移

年度	区分		納税義務者数 人数 (人)	金額 (円)	配当割額、株式等 譲渡所得割額控除 による還付・充当額 (円)	平成18年度課税 以前の滞納繰越 分の払込金額 (円)	過誤納金に 相当する金額 (円)	合 計 (円)
	納税義務者数	金額						
27			22,444	67,332,000	1,265,247	52,530	3,707,345	72,357,122
28			22,769	68,316,000	1,026,600	54,505	1,890,425	71,287,530
29			22,799	68,397,000	2,643,078	29,535	1,140,704	72,210,317

11 電子申告（eLTAX）利用件数の推移

(単位：件)

年度	区分	利用件数			合 計
		法人市民税	個人住民税 (給与支払報告書)	固定資産税 (償却資産)	
27		1,026	1,637	262	2,925
28		1,135	1,759	300	3,194
29		1,165	2,058	458	3,681

※電子申告（eLTAX）運用開始日：平成21年9月14日

※利用件数は、利用者からeLTAXにより送信された件数であり、審査不受理などの件数を含む

IX その他

1 平成30年度市税税制一覧表

区分 税目	課税客體	納税義務者	賦課期日	課税標準及び税率	申告（提出）期限	平成30年度の納期（納期限）																																																																																									
市民税	<p>〈個人〉 均等割・所得割 ・市内に住所を有する個人</p> <p>均等割 ・市内に事務所、事業所又は家屋敷を有する個人で市内に住所を有しない者</p>	<p>〈法人〉 均等割・法人税割 ・市内に事務所又は事業所を有する法人</p> <p>均等割 ・市内に寮、宿泊所、クラブ、その他これらに類する施設を有する法人で、市内に事務所又は事業所を有しないもの ・市内に事務所、事業所、寮等を有する法人でない社団又は財団で、代表者又は管理人の定めのあるもの</p>	<p>〈個人〉 1月1日</p>	<p>〈個人〉 ・所得割 一律 6.0%（県民税 4.0%）</p> <p>〈法人〉 ・法人税割 12.1% （平成26年9月30日以前に開始する事業年度分 14.7%）</p> <p>・均等割 3,500円（県民税2,000円）</p> <p>※ 地方税法第312条第1項の規定による区分</p> <table border="1"> <tr><td>第9号法人</td><td>3,000,000円</td></tr> <tr><td>第8号法人</td><td>1,750,000円</td></tr> <tr><td>第7号法人</td><td>410,000円</td></tr> <tr><td>第6号法人</td><td>400,000円</td></tr> <tr><td>第5号法人</td><td>160,000円</td></tr> <tr><td>第4号法人</td><td>150,000円</td></tr> <tr><td>第3号法人</td><td>130,000円</td></tr> <tr><td>第2号法人</td><td>120,000円</td></tr> <tr><td>第1号法人</td><td>50,000円</td></tr> </table>	第9号法人	3,000,000円	第8号法人	1,750,000円	第7号法人	410,000円	第6号法人	400,000円	第5号法人	160,000円	第4号法人	150,000円	第3号法人	130,000円	第2号法人	120,000円	第1号法人	50,000円	<p>〈個人〉 ・一般 3月15日 ・給与支払報告書 1月31日</p> <p>〈法人〉 ・確定申告 事業年度終了後2ヵ月以内 ・中間申告 事業年度開始の日以後6ヵ月を経過した日から2ヵ月以内</p>	<p>〈個人〉 ・普通徴収</p> <table border="1"> <tr><td>第1期</td><td>平成30年7月2日</td><td>まで</td></tr> <tr><td>第2期</td><td>平成30年8月31日</td><td>まで</td></tr> <tr><td>第3期</td><td>平成30年10月31日</td><td>まで</td></tr> <tr><td>第4期</td><td>平成31年1月31日</td><td>まで</td></tr> </table> <p>・特別徴収（給与特徴） 毎月分について 翌月10日まで（6月から翌年5月まで12回） ・特別徴収（年金特徴） 年金支給月（4月・6月・8月・10月・12月・2月）の6回に分けて支給年金から引き落とし 〈法人〉 申告期限と同じ</p>	第1期	平成30年7月2日	まで	第2期	平成30年8月31日	まで	第3期	平成30年10月31日	まで	第4期	平成31年1月31日	まで																																																											
第9号法人	3,000,000円																																																																																														
第8号法人	1,750,000円																																																																																														
第7号法人	410,000円																																																																																														
第6号法人	400,000円																																																																																														
第5号法人	160,000円																																																																																														
第4号法人	150,000円																																																																																														
第3号法人	130,000円																																																																																														
第2号法人	120,000円																																																																																														
第1号法人	50,000円																																																																																														
第1期	平成30年7月2日	まで																																																																																													
第2期	平成30年8月31日	まで																																																																																													
第3期	平成30年10月31日	まで																																																																																													
第4期	平成31年1月31日	まで																																																																																													
固定資産税	<p>・土地 ・家屋 ・償却資産</p>	<p>・固定資産の所有者</p>	<p>1月1日</p>	<p>・課税標準額の 1.4%</p> <p>・免税点</p> <table border="1"> <tr><td>土地</td><td>30万円</td></tr> <tr><td>家屋</td><td>20万円</td></tr> <tr><td>償却資産</td><td>150万円</td></tr> </table>	土地	30万円	家屋	20万円	償却資産	150万円	<p>・住宅用地の申告 1月31日</p> <p>・償却資産の申告 1月31日</p>	<table border="1"> <tr><td>第1期</td><td>平成30年5月1日</td><td>まで</td></tr> <tr><td>第2期</td><td>平成30年7月31日</td><td>まで</td></tr> <tr><td>第3期</td><td>平成30年12月28日</td><td>まで</td></tr> <tr><td>第4期</td><td>平成31年2月28日</td><td>まで</td></tr> </table>	第1期	平成30年5月1日	まで	第2期	平成30年7月31日	まで	第3期	平成30年12月28日	まで	第4期	平成31年2月28日	まで																																																																							
土地	30万円																																																																																														
家屋	20万円																																																																																														
償却資産	150万円																																																																																														
第1期	平成30年5月1日	まで																																																																																													
第2期	平成30年7月31日	まで																																																																																													
第3期	平成30年12月28日	まで																																																																																													
第4期	平成31年2月28日	まで																																																																																													
軽自動車税	<p>・原動機付自転車 ・軽自動車 ・小型特殊自動車 ・二輪の小型自動車</p>	<p>・軽自動車等の所有者</p> <p>※所有権留保の場合は使用者</p>	<p>4月1日</p>	<p>・原動機付自転車等</p> <table border="1"> <thead> <tr><th colspan="2">車種区分</th><th>年額</th></tr> </thead> <tbody> <tr><td rowspan="3">原動機付自転車</td><td>50cc以下</td><td>2,000円</td></tr> <tr><td>50cc超90cc以下</td><td>2,000円</td></tr> <tr><td>90cc超125cc以下</td><td>2,400円</td></tr> <tr><td rowspan="2">二輪軽自動車</td><td>ミニカー</td><td>3,700円</td></tr> <tr><td>125cc超250cc以下</td><td>3,600円</td></tr> <tr><td colspan="2">専ら雪上を走行するもの</td><td>3,600円</td></tr> <tr><td rowspan="2">小型特殊自動車</td><td>農作業用</td><td>2,400円</td></tr> <tr><td>その他のもの</td><td>5,900円</td></tr> <tr><td>二輪小型自動車</td><td>250cc超</td><td>6,000円</td></tr> </tbody> </table> <p>・軽自動車（1）</p> <table border="1"> <thead> <tr><th colspan="2">車種区分</th><th>現行年額</th><th>改正年額</th><th>重課税率（年額）</th></tr> </thead> <tbody> <tr><td colspan="2">三輪のもの</td><td>3,100円</td><td>3,900円</td><td>4,600円</td></tr> <tr><td rowspan="4">四輪以上のもの</td><td rowspan="2">乗用のもの</td><td>営業用</td><td>5,500円</td><td>6,900円</td><td>8,200円</td></tr> <tr><td>自家用</td><td>7,200円</td><td>10,800円</td><td>12,900円</td></tr> <tr><td rowspan="2">貨物用のもの</td><td>営業用</td><td>3,000円</td><td>3,800円</td><td>4,500円</td></tr> <tr><td>自家用</td><td>4,000円</td><td>5,000円</td><td>6,000円</td></tr> </tbody> </table> <p>※平成26年度以前に所有している車や中古車を取得した場合には、現行の税率が適用されます。 平成27年4月1日以降に最初の新規検査を受けた車両を取得した場合には、平成27年度から改正後の税率が適用されます。 平成28年度分から、最初（新車）の新規検査から13年を経過した車を所有している場合には、重課税率が適用されます。</p> <p>・軽自動車（2）</p> <table border="1"> <thead> <tr><th colspan="2">車種区分</th><th colspan="3">税率（年税額）</th></tr> <tr><th colspan="2"></th><th>（ア）</th><th>（イ）</th><th>（ウ）</th></tr> </thead> <tbody> <tr><td colspan="2">三輪のもの</td><td>1,000円</td><td>2,000円</td><td>3,000円</td></tr> <tr><td rowspan="4">四輪以上のもの</td><td rowspan="2">乗用のもの</td><td>営業用</td><td>1,800円</td><td>3,500円</td><td>5,200円</td></tr> <tr><td>自家用</td><td>2,700円</td><td>5,400円</td><td>8,100円</td></tr> <tr><td rowspan="2">貨物用のもの</td><td>営業用</td><td>1,000円</td><td>1,900円</td><td>2,900円</td></tr> <tr><td>自家用</td><td>1,300円</td><td>2,500円</td><td>3,800円</td></tr> </tbody> </table> <p>（ア）電気自動車・天然ガス軽自動車（平成21年排出ガス10%低減） （イ）乗用：平成17年排出ガス基準75%低減達成かつ平成32年度燃費基準+30%達成車 貨物用：平成17年排出ガス基準75%低減達成かつ平成27年度燃費基準35%達成車 （ウ）乗用：平成17年排出ガス基準75%低減達成かつ平成32年度燃費基準+10%達成車 貨物用：平成17年排出ガス基準75%低減達成かつ平成27年度燃費基準15%達成車 平成27年4月1日から平成30年3月31日までに初めて車両番号の指定を受けた一定の環境性能を有する軽四輪等について平成28～30年度のみ適用されます。</p>	車種区分		年額	原動機付自転車	50cc以下	2,000円	50cc超90cc以下	2,000円	90cc超125cc以下	2,400円	二輪軽自動車	ミニカー	3,700円	125cc超250cc以下	3,600円	専ら雪上を走行するもの		3,600円	小型特殊自動車	農作業用	2,400円	その他のもの	5,900円	二輪小型自動車	250cc超	6,000円	車種区分		現行年額	改正年額	重課税率（年額）	三輪のもの		3,100円	3,900円	4,600円	四輪以上のもの	乗用のもの	営業用	5,500円	6,900円	8,200円	自家用	7,200円	10,800円	12,900円	貨物用のもの	営業用	3,000円	3,800円	4,500円	自家用	4,000円	5,000円	6,000円	車種区分		税率（年税額）					（ア）	（イ）	（ウ）	三輪のもの		1,000円	2,000円	3,000円	四輪以上のもの	乗用のもの	営業用	1,800円	3,500円	5,200円	自家用	2,700円	5,400円	8,100円	貨物用のもの	営業用	1,000円	1,900円	2,900円	自家用	1,300円	2,500円	3,800円	<p>・登録の申告 所有者等となった日から15日以内</p> <p>・廃車の申告 所有者等でなくなった日から30日以内</p>	<p>5月15日～6月1日</p>
車種区分		年額																																																																																													
原動機付自転車	50cc以下	2,000円																																																																																													
	50cc超90cc以下	2,000円																																																																																													
	90cc超125cc以下	2,400円																																																																																													
二輪軽自動車	ミニカー	3,700円																																																																																													
	125cc超250cc以下	3,600円																																																																																													
専ら雪上を走行するもの		3,600円																																																																																													
小型特殊自動車	農作業用	2,400円																																																																																													
	その他のもの	5,900円																																																																																													
二輪小型自動車	250cc超	6,000円																																																																																													
車種区分		現行年額	改正年額	重課税率（年額）																																																																																											
三輪のもの		3,100円	3,900円	4,600円																																																																																											
四輪以上のもの	乗用のもの	営業用	5,500円	6,900円	8,200円																																																																																										
		自家用	7,200円	10,800円	12,900円																																																																																										
	貨物用のもの	営業用	3,000円	3,800円	4,500円																																																																																										
		自家用	4,000円	5,000円	6,000円																																																																																										
車種区分		税率（年税額）																																																																																													
		（ア）	（イ）	（ウ）																																																																																											
三輪のもの		1,000円	2,000円	3,000円																																																																																											
四輪以上のもの	乗用のもの	営業用	1,800円	3,500円	5,200円																																																																																										
		自家用	2,700円	5,400円	8,100円																																																																																										
	貨物用のもの	営業用	1,000円	1,900円	2,900円																																																																																										
		自家用	1,300円	2,500円	3,800円																																																																																										

IX その他

1 平成30年度市税税制一覧表

税目	区分	課税客	納税義務者	賦課期日	課税標準及び税率	申告(提出)期限	平成30年度の納期(納期限)																																																																																																		
市たばこ税		・売り渡した製造たばこ	・卸売販売業者等		・紙巻たばこ等 5,262円/1,000本 ・旧3級品のたばこ 4,000円/1,000本 (平成30年4月1日以降の売渡し)	翌月末日	申告期限と同じ																																																																																																		
鉱産税		・掘採した鉱物	・鉱物を掘採する鉱業者		・鉱物の価格の1% (ただし200万円以下の場合は0.7%)	翌月末日	申告期限と同じ																																																																																																		
特別土地保有税		・保有に係る土地 (平成15年度分以降課税しない) ・取得に係る土地 (平成15年1月1日以後取得された土地は課税しない)	・土地の所有者又は取得者		・土地の取得価格又は修正取得価格のいずれか低い額 (免税点 5,000㎡) ・税率 <table border="1" style="display: inline-table; vertical-align: middle;"> <tr> <td>保有</td> <td>1.4%</td> </tr> <tr> <td>取得</td> <td>3.0%</td> </tr> </table>	保有	1.4%	取得	3.0%	・保有…5月31日 ・取得…2月末日 (1月1日前1年以内の取得) 又は8月31日 (7月1日前1年以内の取得)	申告期限と同じ																																																																																														
保有	1.4%																																																																																																								
取得	3.0%																																																																																																								
入湯税		・鉱泉浴場における入湯行為	・鉱泉浴場を利用する入湯客		・宿泊入湯客 1人 1泊 150円 ・日帰り入湯客 1人 1回 50円	翌月15日	申告期限と同じ																																																																																																		
都市計画税		・都市計画区域内の土地 (農業振興地域内の農用地を除く) 及び家屋	・左記の土地及び家屋の所有者	1月1日	・課税標準額の0.3%		固定資産税と同じ																																																																																																		
国民健康保険税		医療保険分 (医療分) / 後期高齢者支援金分 (支援金分) ・被保険者である世帯主 ・擬制世帯主 (被保険者資格のない世帯主で当該世帯内に被保険者がある者) 介護保険分 (介護分) ・介護保険第2号被保険者 (40歳以上65歳未満の国民健康保険被保険者) の介護保険料を医療分及び支援金分とあわせて納付 (納税義務者は医療分及び支援金分と同じ)		4月1日	<table border="1" style="display: inline-table; vertical-align: top; margin-right: 20px;"> <thead> <tr> <th rowspan="2">税率区分</th> <th colspan="3">税率</th> </tr> <tr> <th>医療分</th> <th>支援金分</th> <th>介護分</th> </tr> </thead> <tbody> <tr> <td>所得割</td> <td>6.70%</td> <td>2.00%</td> <td>1.70%</td> </tr> <tr> <td>資産割</td> <td>18.00%</td> <td>7.80%</td> <td>4.70%</td> </tr> <tr> <td>均等割</td> <td>26,600円</td> <td>8,600円</td> <td>9,200円</td> </tr> <tr> <td>平等割</td> <td>23,200円</td> <td>7,600円</td> <td>5,700円</td> </tr> </tbody> </table> <table border="1" style="display: inline-table; vertical-align: top; margin-right: 20px;"> <thead> <tr> <th colspan="2">賦課限度額</th> </tr> </thead> <tbody> <tr> <td>医療分</td> <td>580,000円</td> </tr> <tr> <td>支援金分</td> <td>190,000円</td> </tr> <tr> <td>介護分</td> <td>160,000円</td> </tr> </tbody> </table> <table border="1" style="display: inline-table; vertical-align: top;"> <thead> <tr> <th rowspan="3">軽減区分</th> <th colspan="6">軽減額 (※)</th> </tr> <tr> <th colspan="3">均等割</th> <th colspan="3">平等割</th> </tr> <tr> <th>医療分</th> <th>支援金分</th> <th>介護分</th> <th>医療分</th> <th>支援金分</th> <th>介護分</th> </tr> </thead> <tbody> <tr> <td>7割</td> <td>18,620円</td> <td>6,020円</td> <td>6,440円</td> <td>16,240円</td> <td>5,320円</td> <td>3,990円</td> </tr> <tr> <td>5割</td> <td>13,300円</td> <td>4,300円</td> <td>4,600円</td> <td>11,600円</td> <td>3,800円</td> <td>2,850円</td> </tr> <tr> <td>2割</td> <td>5,320円</td> <td>1,720円</td> <td>1,840円</td> <td>4,640円</td> <td>1,520円</td> <td>1,140円</td> </tr> </tbody> </table> <p style="font-size: small;">※世帯主と加入者の所得合計が基準以下の世帯が対象</p>	税率区分	税率			医療分	支援金分	介護分	所得割	6.70%	2.00%	1.70%	資産割	18.00%	7.80%	4.70%	均等割	26,600円	8,600円	9,200円	平等割	23,200円	7,600円	5,700円	賦課限度額		医療分	580,000円	支援金分	190,000円	介護分	160,000円	軽減区分	軽減額 (※)						均等割			平等割			医療分	支援金分	介護分	医療分	支援金分	介護分	7割	18,620円	6,020円	6,440円	16,240円	5,320円	3,990円	5割	13,300円	4,300円	4,600円	11,600円	3,800円	2,850円	2割	5,320円	1,720円	1,840円	4,640円	1,520円	1,140円	随時	<ul style="list-style-type: none"> 普通徴収 <table border="1" style="font-size: x-small;"> <tr><td>第1期</td><td>平成30年7月31日</td><td>まで</td></tr> <tr><td>第2期</td><td>平成30年8月31日</td><td>まで</td></tr> <tr><td>第3期</td><td>平成30年10月1日</td><td>まで</td></tr> <tr><td>第4期</td><td>平成30年10月31日</td><td>まで</td></tr> <tr><td>第5期</td><td>平成30年11月30日</td><td>まで</td></tr> <tr><td>第6期</td><td>平成30年12月28日</td><td>まで</td></tr> <tr><td>第7期</td><td>平成31年1月31日</td><td>まで</td></tr> <tr><td>第8期</td><td>平成31年2月28日</td><td>まで</td></tr> <tr><td>第9期</td><td>平成31年4月1日</td><td>まで</td></tr> </table> 特別徴収 (年金特徴) 年金支給月 (4月・6月・8月・10月・12月・2月) の6回に分けて支給年金から引き落とし 	第1期	平成30年7月31日	まで	第2期	平成30年8月31日	まで	第3期	平成30年10月1日	まで	第4期	平成30年10月31日	まで	第5期	平成30年11月30日	まで	第6期	平成30年12月28日	まで	第7期	平成31年1月31日	まで	第8期	平成31年2月28日	まで	第9期	平成31年4月1日	まで
税率区分	税率																																																																																																								
	医療分	支援金分	介護分																																																																																																						
所得割	6.70%	2.00%	1.70%																																																																																																						
資産割	18.00%	7.80%	4.70%																																																																																																						
均等割	26,600円	8,600円	9,200円																																																																																																						
平等割	23,200円	7,600円	5,700円																																																																																																						
賦課限度額																																																																																																									
医療分	580,000円																																																																																																								
支援金分	190,000円																																																																																																								
介護分	160,000円																																																																																																								
軽減区分	軽減額 (※)																																																																																																								
	均等割			平等割																																																																																																					
	医療分	支援金分	介護分	医療分	支援金分	介護分																																																																																																			
7割	18,620円	6,020円	6,440円	16,240円	5,320円	3,990円																																																																																																			
5割	13,300円	4,300円	4,600円	11,600円	3,800円	2,850円																																																																																																			
2割	5,320円	1,720円	1,840円	4,640円	1,520円	1,140円																																																																																																			
第1期	平成30年7月31日	まで																																																																																																							
第2期	平成30年8月31日	まで																																																																																																							
第3期	平成30年10月1日	まで																																																																																																							
第4期	平成30年10月31日	まで																																																																																																							
第5期	平成30年11月30日	まで																																																																																																							
第6期	平成30年12月28日	まで																																																																																																							
第7期	平成31年1月31日	まで																																																																																																							
第8期	平成31年2月28日	まで																																																																																																							
第9期	平成31年4月1日	まで																																																																																																							

中野市民憲章

うるわしき山々 水清く 流れ逢いよる千曲川 大地は豊かに実りを産みだし
太古より歴史文化の息づく中野市です

わたくしたちは この中野市に生きる幸せと誇りをもって さらに住みよく
働きやすく 心豊かに過ごせるまちづくりを願い 憲章を定めて 進みます

- 一 花咲き 鳥うたい 緑あふれる 環境をまもる まちをつくります
- 一 心と体をととのえ 安全で 創意をいかして働ける まちをつくります
- 一 笑顔あふれ あいさつゆきかう ふれあいのある まちをつくります
- 一 子どもも大人も さそいあって 共に学びあう まちをつくります

(平成22年4月1日制定)

平成30年度 市 税 概 要

編集・発行 中野市総務部税務課

〒383-8614 長野県中野市三好町一丁目3番19号

電 話 (0269) 22-2111

ホームページ <http://www.city.nakano.nagano.jp>

発行年月 平成30年9月

